



ITTEC

irrigation & turf technologies



CENÍK 2017

green grass professionals

ZAVLAŽOVACÍ SYSTÉMY

Dostává se Vám do rukou nový ceník 2017 zavlažovacích produktů, které na český trh dodává firma ITTEC, s.r.o.. Vzhledem k tomu, že jsme jako každý rok rozšířili sortiment výrobků, chceme Vás seznámit se všemi výrobci



K
RAIN
IRRIGATION SOLUTIONS
WORLDWIDE™



Weathermatic
Water. Conserving. Innovation.



hydrawise



TAVLIT
Quality that lasts



AK Palaplast



Elysée



**OTTERBINE
BAREBO, INC.**



BLAZING
INSTALL FASTER.



ECO Rain
INTERNATIONAL



Amiad
FILTRATION SYSTEMS



in-lite



RAINWORKS
International Irrigation Experts

Rain Bird Jeden z nejvýznamnějších světových výrobců profesionálních produktů pro zavlažovací systémy. Postřikovače, elektroventily, ovládací jednotky a ovládací systémy pro závlahy, příslušenství. Produktové řady pro zahrady, parky, sportovní a komerční plochy, golfová hřiště i zemědělství. Široký sortiment kapkových potrubí i výrobků pro mikrozávlahy.

K-RAIN Dynamicky se rozvíjející výrobce zavlažovacích systémů pro rezidenční aplikace, parky a průmyslové areály i sportovní plochy. Široký sortiment vysuvných postřikovačů všech typů, elektroventily, ovládací jednotky.

Weathermatic Specialista na inteligentní ovládací systémy pro zavlažování. Aktivní meteorostanice pro vyhodnocování evapotranspirace.

Hydrawise Rychle rostoucí výrobce chytrých ovládacích jednotek pro závlahy z Austrálie. Ovládací jednotky spolupracující se sítí meteorostanic po celém světě.

TAVLIT Výrobce velmi kvalitních produktů pro zavlažovací systémy z Izraele. Navrtávací pasy, PVC manifoldy a rozbočovače, vsuvky a redukce, fitry, atp.

Palaplast Přední evropský výrobce výrobků pro zavlažovací systémy. Kapkový potrubí, mikrozávlahy, filtrační systémy, tvarovky a armatury.

Elysée Světový výrobce tvarovek a armatur pro spojování PE a PVC potrubí.

Otterbine Aerátory pro úpravu kvality povrchových vod, vodotrysky a osvětlovací systémy aerátorů.

Blazing Products Elektrokonektory pro osvětlovací nízkonapěťové systémy, zavlažovací systémy, vodotěsné a vlhkotěsné konektory.

Eco Rain Zavlažovací rohože s integrovaným kapkovacím potrubím pro podpovrchovou závlahu travníkových ploch i výsadeb. Revoluční koncepce zavlažování střešních zahrad a tvarově členitých travníkových ploch, které jsou klasickou závlahou obtížně řešitelné.

Amiad Přední výrobce specializovaných závlahových filtrů všech typů a rozměrů včetně automatických proplachovacích systémů a čištění filtrů.

in-lite Profesionální 12V osvětlení pro zahrady, více v samostatném katalogu/ceníku.

Rainworks Alliance Mezinárodní aliance firem se zaměřením na profesionální závlahy a moderní zahradní technologie.

Profil firmy ITTEC, s.r.o.

Firma ITTEC již od roku 1995 poskytuje komplexní a profesionální služby v oblasti péče o travnaté plochy zahrad, parků a sportovních ploch, komerčních areálů a v neposlední řadě golfových hřišť.

Strukturu činnosti firmy tvoří několik základních oblastí.

Profesionální zavlažovací systémy

Firma ITTEC se již od počátku zabývá prodejem zavlažovací techniky. V našem sortimentu najdete celou řadu produktů, které splňují náročné požadavky kladené na zavlažovací systémy na zahradách, veřejných plochách, sportovních plochách i na golfových hřištích.

Spolupracujeme s několika stovkami firem, pro něž vytváříme nejenom marketingovou, ale i technickou podporu.

Zahradní osvětlení

ITTEC, s.r.o. se stále snaží poskytovat komplexní služby, a proto jsme doplnili náš sortiment o kvalitní zahradní osvětlení in-lite. Zde poskytujeme veškeré související služby. Kromě prodeje zpracujeme návrhy systémů a organizujeme odborná školení.

Projekční činnost

Dobře fungující zavlažovací systém vyžaduje precizně provedený projekt. Naši projektanti Vám zpracují nejen projekt zahrady, velkých komerčních areálů, ale i parku nebo golfového či fotbalového hřiště.

Projektanti firmy ITTEC jsou absolventy celé řady specializovaných kurzů pořádaných např. Evropskou závlahovou asociací EIA a předními výrobci. Jsou držiteli auditorského certifikátu EIA : Certified Landscape Irrigation Auditor a sami školí projektanty i instalační firmy v oboru zavlažovacích systémů.

Školící a vzdělávací programy

V zájmu zvýšení kvality při instalacích zavlažovacích a osvětlovacích systémů máme připravenou řadu seminářů a školení, která pomohou odpovědět na všechny profesní otázky a osvojit si nové dovednosti jak v oblasti projektování, tak v realizaci systémů. V případě zájmu připravujeme i školení tzv. na míru podle požadavku klienta. Ceník seminářů najdete na našich webových stránkách.

Profesionální technika pro travnaté plochy a vybavení golfových hřišť

Další oblastí činnosti je prodej a půjčovna profesionální techniky pro ošetřování travnatých ploch zejména profesionální sekačky, sběrače, aerifikátory a další. Na všechny dodávané značky samozřejmě zajišťujeme komplexní servis, také eshop a další doplňkové služby. Mezi naše zákazníky patří zejména firmy, které se údržbou travnatých ploch zabývají profesionálně, fotbalové kluby a golfová hřiště a municipální sektor.

V neposlední řadě dodáváme kompletní vybavení pro golfová hřiště.

Ve všech oblastech poskytujeme komplexní služby, zejména detailní poradenskou činnost, projekční činnost, servis a další doplňkové služby podle požadavků zákazníka. Tyto služby se stále rozšiřují, protože právě v komplexním přístupu k potřebám zákazníků vidí firma ITTEC klíč k úspěchu a spokojenosti našich zákazníků.



Veškeré informace o nás, našich službách pro zákazníky najdete na webových stránkách www.kvalitnizavlahy.cz nebo www.ittec.cz. Kompletní sortiment si můžete objednat na našem eshopu www.eshop.ittec.cz.

Pro jakékoliv další informace nás můžete kontaktovat na emailu zavlahy@ittec.cz nebo info@ittec.cz.

produkt	strana
Obsah ceníku Str. 4-5
Rozprašovací postřikovače Str. 6-8
Rotační paprskové trysky Str. 9-11
Trysky pro rozprašovací postřikovače Str. 12-14
Rotační výsuvné postřikovače 1/2" Str. 15
Rotační výsuvné postřikovače 3/4" Str. 16-20
Nástroje a příslušenství pro rozprašovací postřikovače a rotory 1/2" a 3/4" Str. 21-24
Rotační výsuvné postřikovače 1" Str. 25-26
Rotační postřikovače - golf a sportovní plochy 1", 1 1/4" a 1 1/2" Str. 27-28
Nástroje a příslušenství pro rotační postřikovače 1 1/4" a 1 1/2" Str. 29
Trysky k postřikovačům řady EAGLE Str. 30
Kloubové přípojky RAIN BIRD Swing Joint Str. 31
Nevýsuvné úderové postřikovače Str. 32-34
Elektromagnetické ventily 24V a 9V Str. 35-37
24V Elmag. ventily a příslušenství pro elektromagnetické ventily Str. 38
Příslušenství pro elektromagnetické ventily a rychlospojné ventily Str. 39-40
Systém manifoldů a ventilů RAIN EASY Union Str. 41
Elektrokonektory pro elektromagnetické ventily Str. 42
Ventilové šachtice Str. 43-44
Ovládací kabely pro zavlažovací systémy 24V Str. 45
Ovládací jednotky 230V - 24V Str. 46-48
Inteligentní ovládací jednotky "SMARTLINE" 230V / 24V Str. 49-52
Ovládací jednotky 230V / 24V Str. 53
WiFi ovládací jednotky 230V / 24V a 9V Str. 54
Inteligentní jednotky s ovládáním přes internet Str. 55-57
Bateriové ovládací jednotky 9V Str. 58-59
Bateriové ovládací jednotky, jednotky na kohoutek Str. 60
Jednotky na kohoutek, čidla srážek Str. 61
Inteligentní čidla "SMART" Str. 62

produkt	strana
Centrální ovládací systémy TURF Str. 63
Dekodérové ovládací jednotky a příslušenství Str. 64
Centrální ovládací systémy - GOLF Str. 65-69
Meteostanice Str. 70
Kapkovací potrubí Str. 71
Kapkovací potrubí pro podpovrchové kapkovací systémy Str. 72
Kapkovací potrubí XFCV Str. 73
Zavlažovací rohože Eco RAIN Str. 74
Tvarovky pro kapkovací potrubí 16 mm Str. 75
Prvky pro mikrozávlahy Str. 76-78
Systém pro závlahu stromů Str. 79
Ovládací sestavy a filtrace pro mikrozávlahy Str. 80
Filtrace vody Str. 81-82
Čerpací technika Str. 83
Čerpací technika - příslušenství Str. 84-85
Doplňky Str. 86-89
Modulární systém vertikálních zahrad Str. 90
Šroubovací tvarovky na PE potrubí Str. 91-99
PVC závitové tvarovky Str. 100-101
Mosazné závitové tvarovky Str. 102-103
Závlahové PE potrubí Str. 104
Nářadí a nástroje pro realizační firmy Str. 105
Hnojiva, osiva a další od AGRO CS Str. 106
Všeobecné obchodní a záruční podmínky Str. 107

ROZPRAŠOVACÍ POSTŘIKOVAČE

Model	Popis položky	Cena /Kč bez DPH	Kategorie	Cena /Kč bez DPH	ks v balení
RAIN BIRD Řada UNI SPRAY®					
					
					
Výsuvný rozprašovací postřikovač s předinstalovanou tryskou 10/12/15 a 18VAN					
Výška výsuvu 10 cm					
Možnost instalace zpětného ventilu UNI SAM KIT, který zachytí převýšení až 1,5m a zabrání tak vytékání vody z nejnižší položeného postřikovače sekce					
Vstupní závit: 1/2" vnitřní závit					
		Cena za kus/Kč jednotlivé kusy		Cena za kus/Kč celé balení	
P4101001	UNISPRAY 410	výs. postř., s tryskou 10VAN, typ. řada UNISPRAY	99,00 Kč	RB	90,00 Kč 50
P4101201	UNISPRAY 412	výs. postř., s tryskou 12VAN, typ. řada UNISPRAY	99,00 Kč	RB	90,00 Kč 50
P4101501	UNISPRAY 415	výs. postř., s tryskou 15VAN, typ. řada UNISPRAY	99,00 Kč	RB	90,00 Kč 50
P41018	UNISPRAY 418	výs. postř., s tryskou 18VAN, typ. řada UNISPRAY	99,00 Kč	RB	90,00 Kč 50
P40000	UNISPRAY 400 LESS	výs. postřikovač bez trysky, typ. řada UNISPRAY	65,00 Kč	RB	59,00 Kč 50
P90000	UNI SAM KIT	SAM KIT pro řadu UNI Spray	46,00 Kč	RB	42,00 Kč 25

RAIN BIRD Řada 1800®



Výsuvný rozprašovací postřikovač BEZ trysky s proplach. zátkou (kromě 1803 - 15 VAN)

Výška výsuvu 1802 (5cm), 1803 (7,5cm), 1804 (10 cm), 1806 (15cm), 1812 (30 cm)

Modely 1804-SAM, 1806-SAM a 1812-SAM zachytí převýšení až 4,2m a zabrání tak vytékání vody z nejnižší položeného postřikovače sekce

Modely 1804-SAM-PRS, 1806-SAM-PRS a 1812-SAM-PRS jsou osazeny zpětným ventilem SAM a regulátorem tlaku PRS s výstupním tlakem 2,1 atm na trysce

Vstupní závit: 1/2" vnitřní závit, u modelů 1806 a 1812 možnost bočního připojení

	Základní model		Cena za kus/Kč jednotlivé kusy		Cena za kus/Kč celé balení	
A44020	1802 BODY	výs. postř., typ. řada 1802, jen pouzdro	125,00 Kč	RB	113,00 Kč	100
A50615	1803 - 15VAN DOPRODEJ!	výs. postř., typ. řada 1803, vč. trysky 15-VAN	133,00 Kč	RB	120,00 Kč	75
A44120	1804 BODY	výs. postř., typ. řada 1804, jen pouzdro	98,00 Kč	RB	89,00 Kč	75
A44205	1806 BODY	výs. postř., typ. řada 1806, jen pouzdro	270,00 Kč	RB	243,00 Kč	50
A44305	1812 BODY	výs. postř., typ. řada 1812, jen pouzdro	427,00 Kč	RB	385,00 Kč	50
SAM Seal-a-Matic model s vestavěným zpětným ventilem						
A43905	1804-SAM	výs. postř., typ. řada 1804, jen pouzdro, zp. ventil	133,00 Kč	RB	120,00 Kč	75
A43912	1806-SAM	výs. postř., typ. řada 1806, jen pouzdro, zp. ventil	405,00 Kč	RB	365,00 Kč	50
A43930	1812-SAM	výs. postř., typ. řada 1812, jen pouzdro, zp. ventil	505,00 Kč	RB	455,00 Kč	50
SAM Seal-a-Matic a PRS model s vestavěným zpětným ventilem a regulátorem tlaku 2,1baru						
A43715	1806-SAM-PRS DOPRODEJ!	výs. postř., t.ř. 1806, s regul. tlaku, zpětný ventil, pouze pouzdro	405,00 Kč	RB	365,00 Kč	50

ŘADA 1800 SAM-PRS - DOPRODEJ! - náhradou super odolná řada postřikovačů RD1800®

ROZPRAŠOVACÍ POSTŘIKOVAČE

Model	Popis položky	Cena /Kč bez DPH	Kategorie	Cena /Kč bez DPH	ks v balení
-------	---------------	------------------	-----------	------------------	-------------

RAIN BIRD Řada RD1800®



Výsuvný rozprašovací postřikovač pro nejnáročnější aplikace, zvýšená odolnost postřikovače

Výška výsuvu 10 cm pro RD-04, 15cm RD-06, 30 cm RD-12

Standardně dodáváno se zpětným ventilem nové koncepce SAM

Modely P30 vybaveny patentovaným regulátorem tlaku s výstupním tlakem 2,10 baru

Modely P45 vybaveny patentovaným regulátorem tlaku s výstupním tlakem 3,10 baru

Vstupní závit: 1/2" vnitřní závit

- Nové těsnění Triple Blade Seal
- Flow-Shield™ Technology redukuje ztráty vody až o 90%
- Nové, velmi robustní provedení, těsnění s biologickými inhibitory

			Cena za kus/Kč jednotlivé kusy		Cena za kus/Kč celé balení	
A37040	RD-04-S DOPRODEJ!	výsuvný postřikovač (pouze tělo bez trysek) pro instalaci rozprašovacích trysek a rotačních trysek RN Provedení se zpětným ventilem SAM	140,00 Kč	RB	126,00 Kč	75
A37341	RD-04-S-P30-F	výsuvný postřikovač řady RD1800 se zvýšenou	277,00 Kč	RB	250,00 Kč	75
A37441	RD-04-S-P45-F	odolností (tělo bez trysek) pro instalaci rozpr. trysek	277,00 Kč	RB	250,00 Kč	75
A37361	RD-06-S-P30-F	výsuvný postřikovač řady RD1800 se zvýšenou	450,00 Kč	RB	405,00 Kč	50
		odolností (tělo bez trysek) pro instalaci rozpr. trysek				
A37321	RD-12-S-P30-F	výsuvný postřikovač řady RD1800 se zvýšenou	595,00 Kč	RB	536,00 Kč	50
		odolností (tělo bez trysek) pro instalaci rozpr. trysek				







Výška výsuvu 10 cm pro RD-04, 15cm RD-06, 30 cm RD-12

Provedení se zpětným ventilem SAM udrží převýšení až 3 m (0,3 bar)

Provedení s automatickým omezovačem průtoku a s funkcí Flow-Shield™



ROZPRAŠOVACÍ POSTŘIKOVAČE

Model	Popis položky	Cena /Kč bez DPH	Kategorie	Cena /Kč bez DPH	ks v balení
K-RAIN Řada RPS SPRAY					
					
		<p>Výsuvný postřikovač pro instalaci rozprašovacích trysek nebo rotačních trysek RN</p> <p>Kompatibilní s tryskami K-RAIN a RAIN BIRD</p> <p>Výška výsuvu 5cm pro RPS2 a 10 cm pro RPS4</p> <p>Možnost instalace zpětného ventilu K-RAIN Check Valve, který udrží převýšení až 3,0 m a zabrání tak vytékání vody z nejnižší položeného postřikovače sekce</p> <p>Nerezová vratná pružina pro spolehlivé zasunutí Integrované stírací těsnění funkční i při nízkém tlaku Funkce Ratcheting - snadné přetáčení výsuvníku</p> <p>Vstupní závit: 1/2" vnitřní závit</p>			
		Cena za kus/Kč jednotlivé kusy		Cena za kus/Kč celé balení	
RPS4	RPS SPRAY 4 LESS 	výs. postř. rozprašovací, bez trysky, RPS SPRAY	49,00 Kč	KR	45,00 Kč 50
P53426	RPS CHECK VALVE 	zpětný ventil pro řadu RPS Spray	28,00 Kč	KR	24,00 Kč 25
K-RAIN Řada PRO-S SPRAY					
					
		<p>Výsuvný rozprašovací postřikovač BEZ trysky s proplachovací zátkou</p> <p>Kompatibilní s tryskami K-RAIN a RAIN BIRD</p> <p>Výška výsuvu PRO-S 2IN (5cm), PRO-S 4IN (10 cm), PRO-S 6IN (15cm), PRO-S 12IN (30 cm)</p> <p>Modely se zpětným ventilem zachytí převýšení až 3,0 m a zabrání tak vytékání vody z nejnižší položeného postřikovače sekce</p> <p>Modely, označené CV-PRS, jsou osazeny zpětným ventilem Check Valve a regulátorem tlaku s výstupním tlakem 2,45 baru na trysce</p> <p>Vstupní závit: 1/2" vnitřní závit, u 15cm a 30 cm modelů možnost bočního připojení</p>			
		Cena za kus/Kč jednotlivé kusy		Cena za kus/Kč celé balení	
	Základní model				
78002	PRO-S SPRAY 2IN	výs. postř., typ. řada PRO-S, 5cm, jen pouzdro	66,00 Kč	KR	60,00 Kč 50
78004	PRO-S SPRAY 4IN	výs. postř., typ. řada PRO-S, 10 cm, jen pouzdro	78,00 Kč	KR	71,00 Kč 50
78012	PRO-S SPRAY 12IN	výs. postř., typ. řada PRO-S, 30 cm, jen pouzdro	385,00 Kč	KR	347,00 Kč 25
	CV Check Valve modely s vestavěným zpětným ventilem				
78004CV	PRO-S SPRAY 4IN CV	výs. postř., typ. řada PRO-S, 10 cm, pouzdro, CV	120,00 Kč	KR	108,00 Kč 50
78004CV	PRO-S SPRAY 12IN CV	výs. postř., typ. řada PRO-S, 30 cm, pouzdro, CV	440,00 Kč	KR	396,00 Kč 50
	CV Check Valve modely s vestavěným zpětným ventilem a regulací tlaku				
78004CV-PR	PRO-S SPRAY 4IN CV-PRS	výs. postř., typ. ř. PRO-S, 10 cm, pouzdro CV-PRS	175,00 Kč	KR	158,00 Kč 50
78012CV-PR	PRO-S SPRAY 12IN CV-PRS	výs. postř., typ. ř. PRO-S, 30 cm, pouzdro CV-PRS	395,00 Kč	KR	356,00 Kč 25
	DOPRODEJ!				
P53428	PRO-S CHECK VALVE	zpětný ventil pro řadu PRO-S Spray	27,00 Kč	KR	26,00 Kč 25

ROTAČNÍ PAPSROVÉ TRYSKY

Model	Popis položky	Cena /Kč bez DPH	Kategorie	Cena /Kč bez DPH	ks v balení
-------	---------------	---------------------	-----------	---------------------	----------------

RAIN BIRD Řada ROTARY NOZZLE RN13-18 A RN17-24



Nízká srážková výška (15,2mm/hod)

Rotující paprsky, díky srážkové výšce 15,2mm/hod sladěno s tryskami MPR řady 5000Plus

Průtok: 0,29 - 0,91 m³/hod

Tlak: 1,4 - 3,8 bar

Doporučený spon: 4,0 - 7,6 m

Dostřik: 5,5 m resp. 7,3 m



Kompatibilní s těly postřikovačů UniSpray, 1800, RD-04-S a RD-04-S-P45-F, RPS Spray a PRO-S Spray.

Nepoužívat s těly RD-04-S-P30-F!!!

Řada RN 13-18

Model	Popis položky	Cena za kus/Kč jednotlivé kusy	Kategorie	Cena za kus/Kč celé balení	ks v balení
A84535	RN 13-18 Q	257,00 Kč	RB	245,00 Kč	10
A84537	RN 13-18 T	257,00 Kč	RB	245,00 Kč	10
A84540	RN 13-18 H	257,00 Kč	RB	245,00 Kč	10
A84544	RN 13-18 TQ	257,00 Kč	RB	245,00 Kč	10
A84545	RN 13-18 F	257,00 Kč	RB	245,00 Kč	10

Řada RN 17-24

Model	Popis položky	Cena za kus/Kč jednotlivé kusy	Kategorie	Cena za kus/Kč celé balení	ks v balení
A84550	RN 17-24 Q	257,00 Kč	RB	245,00 Kč	10
A84552	RN 17-24 T	257,00 Kč	RB	245,00 Kč	10
A84555	RN 17-24 H	257,00 Kč	RB	245,00 Kč	10
A84557	RN 17-24 TT	257,00 Kč	RB	245,00 Kč	10
A84559	RN 17-24 TQ	257,00 Kč	RB	245,00 Kč	10
A84560	RN 17-24 F	257,00 Kč	RB	245,00 Kč	10

RAIN BIRD Řada ROTARY NOZZLE R-VAN18 A R-VAN17-24



R-VAN 18

R-VAN 17-24

PLYNULE NASTAVITELNÁ VÝSEČ 45° AŽ 270°

Nízká srážková výška (15,2mm/hod)

Rotující paprsky, díky srážkové výšce 15,2mm/hod sladěno s tryskami MPR řady 5000Plus

Provozní tlak: 1,4 - 3,8 bar

Doporučený spon: 4,0 - 7,6 m

Dostřik: 4,0 m - 5,5 m pro R-VAN 18

Průtok: 0,090- 0,37 m³/hod pro R-VAN 18

Dostřik: 5,2 m - 7,3 m pro R-VAN 17-24

Průtok: 0,13 - 0,64 m³/hod pro R-VAN 17-24

Kompatibilní s těly postřikovačů UniSpray, 1800, RD-04-S a RD-04-S-P45-F, RPS Spray a PRO-S Spray.

Nepoužívat s těly RD-04-S-P30-F!!!

Kompatibilní s těly postřikovačů zn. Rain Bird, HUNTER, WEATHERMATIC, apod.

Model	Popis položky	Cena za kus/Kč jednotlivé kusy	Kategorie	Cena za kus/Kč celé balení	ks v balení
A84660	Řada R-VAN 18 R-VAN18	249,00 Kč	RB	229,00 Kč	10
A84663	Řada R-VAN 17-24 R-VAN1724	249,00 Kč	RB	229,00 Kč	10

ROTAČNÍ PAPSROVÉ TRYSKY

Model	Popis položky	Cena /Kč bez DPH	Kategorie	Cena /Kč bez DPH	ks v balení
-------	---------------	---------------------	-----------	---------------------	----------------

MP ROTATOR MP800SR, MP1000, MP2000, MP3000, MP3500 a speciální trysky



MP 800 SR 90° - 210°



MP 3500 90° - 210°

Plynule nastavitelná výšeč !

Extrémně nízká srážková výška (11 - 13 mm/hod)

Rotující jemné paprsky, díky srážkové výšce 11 - 13 mm/hod sladěno s většinou rotačních postřikovačů

Dostřikové řady MP800, MP1000, MP2000, MP3000 a 3500, speciální trysky



MP 800 SR

Dostřik: 1,5 až 3,7 m
Průtok: 0,04 - 0,195 m³/hod
Tlak: 2,1 - 3,5 bar
Doporučený spon: 1,5 - 3,7 m
Modely 90° - 210° a 360°

MP 1000

Dostřik: 3,7 až 4,5 m
Průtok: 0,04 - 0,195 m³/hod
Tlak: 2,1 - 3,5 bar
Doporučený spon: 3,7 - 4,5 m
Modely 90° - 210°, 210° - 270° a 360°

MP 2000

Dostřik: 5,2 až 6,4 m
Průtok: 0,07 - 0,38 m³/hod
Tlak: 2,1 - 3,5 bar
Doporučený spon: 5,2 - 6,4 m
Modely 90° - 210°, 210° - 270° a 360°

MP 3000

Dostřik: 7,6 až 9,1 m
Průtok: 0,16 - 0,96 m³/hod
Tlak: 2,1 - 3,5 bar
Doporučený spon: 7,6 - 9,1 m
Modely 90° - 210°, 210° - 270° a 360°

MP 3500

Dostřik: 9,4 až 10,7 m
Průtok: 0,24 - 0,99 m³/hod
Tlak: 2,1 - 3,5 bar
Doporučený spon: 9,4 - 10,7 m
Model 90° - 210°



Kompatibilní s těly postřikovačů UniSpray, 1800, RD-04-S a RD-04-S-P45-F, RPS Spray a PRO-S Spray.
Nepoužívat s těly RD-04-S-P30-F!!!

Kompatibilní s těly postřikovačů zn. Rain Bird, HUNTER, WEATHERMATIC, apod.

MP800 SR, dostřik 1,5-3,7m

MP800SR90210 MP800SR-90-210
MP800SR360 MP800SR-360

rotační tryska MP800SR, nastavitelná 90°-210°
rotační tryska MP800SR, 360°

	jednotlivé kusy		celé balení	
	249,00 Kč	MP	225,00 Kč	10
	249,00 Kč	MP	225,00 Kč	10

MP1000, dostřik 3,7-4,5m

MP100090210 MP1000-90-210
MP1000210270 MP1000-210-270
MP1000360 MP1000-360

rotační tryska MP1000, nastavitelná 90°-210°
rotační tryska MP1000, nastavitelná 210°-270°
rotační tryska MP1000, 360°

	249,00 Kč	MP	225,00 Kč	10
	249,00 Kč	MP	225,00 Kč	10
	249,00 Kč	MP	225,00 Kč	10

ROTAČNÍ PAPRSKOVÉ TRYSKY

Model	Popis položky	Cena /Kč bez DPH	Kategorie	Cena /Kč bez DPH	ks v balení
MP ROTATOR MP800SR, 1000, MP2000, MP3000, MP3500 a speciální trysky					
 MP ROTATOR®					
MP2000, dostřik 5,2-6,4m					
MP200090210	MP2000-90-210	rotační tryska MP2000, nastavitelná 90°-210°	249,00 Kč	MP	225,00 Kč 10
MP2000210270	MP2000-210-270	rotační tryska MP2000, nastavitelná 210°-270°	249,00 Kč	MP	225,00 Kč 10
MP2000360	MP2000-360	rotační tryska MP2000, 360°	249,00 Kč	MP	225,00 Kč 10
MP3000, dostřik 7,6-9,1m					
MP300090210	MP3000-90-210	rotační tryska MP3000, nastavitelná 90°-210°	249,00 Kč	MP	225,00 Kč 10
MP3000210270	MP3000-210-270	rotační tryska MP3000, nastavitelná 210°-270°	249,00 Kč	MP	225,00 Kč 10
MP3000360	MP3000-360	rotační tryska MP3000, 360°	249,00 Kč	MP	225,00 Kč 10
MP3500, dostřik 9,4-10,7m					
MP350090210	MP3500-90-210	rotační tryska MP3500, nastavitelná 90°-210°	249,00 Kč	MP	225,00 Kč 10
MP obdélníkové trysky					
MPLCS515	MPLCS515	rotační tryska MP, obdélník, levý roh, 1,5m x 4,5m	249,00 Kč	MP	225,00 Kč 10
MPCORNER	MPCORNER	rotační tryska MP, obdélník, pravý roh, 1,5m x 4,5m	249,00 Kč	MP	225,00 Kč 10
MPSIDE	MPSIDE	rotační tryska MP, obdélník, střed, 1,5m x 9,0 m	249,00 Kč	MP	225,00 Kč 10
MP obdélníkové trysky					
MPCORNER	MP CORNER	rotační tryska MP Corner, nastavitelná 45°- 105°	249,00 Kč	MP	225,00 Kč 10
ROTTOL	MP ROTATOR TOOL	Nástroj na nastavování výšeče rotačních trysky MP Rotator	67,00 Kč	MP	1
MP-GAUGE	MP GAUGE	Manometr s adaptérem pro použití pod trysku Pomocník instalační firmy	1 290,00 Kč	MP	1

K-RAIN Řada ROTARY NOZZLE ADJUSTABLE RN-200-ADJ®

ADJUSTABLE ROTARY NOZZLE ROTAČNÍ TRYSKA S NASTAVITELNOU VÝŠEČÍ



Plynule nastavitelná výšeč v rozsahu 80° až 360° !

Extrémně nízká srážková výška (11 mm/hod)

Rotující paprsky, díky srážkové výšce 11 mm/hod sladěno
s většinou rotačních postřikovačů

Průtok: 0,07 - 0,38 m³/hod

Tlak: 2,1 - 3,5 bar

Doporučený spon: 4,3 - 6,4 m

Dostřik: 4,3 až 6,4 m

Kompatibilní s těly postřikovačů UniSpray, 1800, RD-04-S a RD-04-S-P45-F, RPS Spray a PRO-S Spray.

Nepoužívat s těly RD-04-S-P30-F!!!

Kompatibilní s těly postřikovačů zn. Rain Bird, HUNTER, WEATHERMATIC, apod.

Balení á 10ks + 1 nástroj na nastavení ZDARMA

			Cena za kus/Kč jednotlivé kusy	KR	Cena za kus/Kč celé balení	
RN200ADJ	K-RAIN RN-200 ADJUST	rotační paprsková tryska, R= 6,4m, 80°-360°	179,00 Kč	KR	159,00 Kč	10
RN200COMBO	K-RAIN RN200 COMBO	Kombinace výsuvného postřikovače K-RAIN PRO-S 04 a rotační trysky RN-200-ADJUST	255,00 Kč	KR	215,00 Kč	50
CV200COMBO	K-RAIN CV RN200 COMBO	Kombinace výsuvného postřikovače K-RAIN PRO-S 04 CV a rotační trysky RN-200-ADJUST	290,00 Kč	KR	255,00 Kč	50
ROTTOL	K-RAIN RN TOOL	Nástroj na nastavování výšeče rotačních trysek K-RAIN RN-200-ADJUST	67,00 Kč	KR		1

TRYSKY PRO ROZPRAŠOVACÍ POSTŘIKOVAČE

Model	Popis položky	Cena /Kč bez DPH	Kategorie	Cena /Kč bez DPH	ks v balení
-------	---------------	------------------	-----------	------------------	-------------

RAIN BIRD HE- VAN Serie - ROZPRAŠOVACÍ TRYSKY S VYSOKOU ÚČINNOSTÍ

RAIN BIRD HE- VAN Serie - Trysky pro řadu rozprašovací postřikovače s nastavitelnou výšečí



Nastavitelná výšeč v rozmezí 0-360stupňů
 Přesná poloha a ohraničení výšeče "Exact Edge"
 Rovnoměrnost vyšší až o 40% oproti standardním nastavitelným tryskám
 Výrazně vylepšená distribuce v okolí postřikovače
 Výrazně vyšší odolnost proti větru

Výrazně optimalizované průtoky pro různé výšeče a dostřiky MPR oproti VAN tryskám

HE-VAN 8	Dostřik: 1,8 - 2,4m	Průtok: 0,05 - 0,27m ³ /h
HE-VAN 10	Dostřik: 2,4 - 3,0 m	Průtok: 0,07 - 0,41m ³ /h
HE-VAN 12	Dostřik: 2,7 - 3,7m	Průtok: 0,09 - 0,54m ³ /h
HE-VAN 15	Dostřik: 3,7 - 4,6m	Průtok: 0,15 - 0,84m ³ /h



Doporučený spon:

2,4m pro HE-VAN 8 při 2,1baru
 3,0 m pro HE-VAN 10 při 2,1baru
 3,7m pro HE-VAN 12 při 2,1baru
 4,6m pro HE-VAN 15 při 2,1baru

Optimální pracovní tlak: 2,10 baru

Kompatibilní s těly postřikovačů UniSpray, 1800, RD-04, RPS Spray a PRO-S Spray a převážnou většinou konkurenčních těl rozprašovacích postřikovačů

HE080 HE-VAN 8
 HE1001 HE-VAN 10
 HE1201 HE-VAN 12
 HE1501 HE-VAN 15

nastav. trysky z plast. hm. k typ. řadě 1800
 nastav. trysky z plast. hm. k typ. řadě 1800
 nastav. trysky z plast. hm. k typ. řadě 1800
 nastav. trysky z plast. hm. k typ. řadě 1800

Cena za kus/Kč		Cena za kus/Kč	
jednotlivé kusy		celé balení	
66,00 Kč	RB	60,00 Kč	25
66,00 Kč	RB	60,00 Kč	25
66,00 Kč	RB	60,00 Kč	25
66,00 Kč	RB	60,00 Kč	25



RAIN BIRD VAN Serie - Trysky pro řadu rozprašovací postřikovače s nastavitelnou výšečí

Kompatibilní s těly postřikovačů UniSpray, 1800, RD-04, RPS Spray a PRO-S Spray a převážnou většinou konkurenčních těl rozprašovacích postřikovačů



Nastavitelná výšeč v rozmezí 0-360stupňů (10/12/15/18 VAN) resp 0-330stupňů (4/6/8)

Průtok: 0,14 - 0,30 m³/hod
 Tlak: 1 - 2,1 bar
 Dostřik: 0,9 - 5,5 m
 Doporučený spon: 0,9 - 5,5 m

P10018 18-VAN
 P1001501 15-VAN
 P1001201 12-VAN
 P1001001 10-VAN
 P10008 8-VAN
 P10006 6-VAN
 P10004 4-VAN

nastav. trysky z plast. hm. k typ. řadě 1800
 nastav. trysky z plast. hm. k typ. řadě 1800
 nastav. trysky z plast. hm. k typ. řadě 1800
 nastav. trysky z plast. hm. k typ. řadě 1800
 nastav. trysky z plast. hm. k typ. řadě 1800
 nastav. trysky z plast. hm. k typ. řadě 1800
 nastav. trysky z plast. hm. k typ. řadě 1800

Cena za kus/Kč		Cena za kus/Kč	
jednotlivé kusy		celé balení	
74,00 Kč	RB	67,00 Kč	25
74,00 Kč	RB	67,00 Kč	25
74,00 Kč	RB	67,00 Kč	25
74,00 Kč	RB	67,00 Kč	25
74,00 Kč	RB	67,00 Kč	25
74,00 Kč	RB	67,00 Kč	25
74,00 Kč	RB	67,00 Kč	25

TRYSKY PRO ROZPRAŠOVACÍ POSTŘIKOVAČE

Model	Popis položky	Cena /Kč bez DPH	Kategorie	Cena /Kč bez DPH	ks v balení
-------	---------------	---------------------	-----------	---------------------	----------------

RAIN BIRD U Serie - Trysky pro rozprašovací postřikovače s pevnou výsečí a zdokonalenou distribucí



Průtok: 0,12 - 0,21 m³/hod
Tlak: 1 - 2,1 bar
Dostřik: 1,5 - 4,6 m
Doporučený spon: 2,7 - 4,6 m

Model	Popis položky	Cena za kus/Kč	Kategorie	Cena za kus/Kč	ks v balení
U10020	U-15F	90,00 Kč	RB	81,00 Kč	25
U10010	U-15H	90,00 Kč	RB	81,00 Kč	25
U10015	U-15Q	90,00 Kč	RB	81,00 Kč	25
U10120	U-12F	90,00 Kč	RB	81,00 Kč	25
U10110	U-12H	90,00 Kč	RB	81,00 Kč	25
U10115	U-12Q	90,00 Kč	RB	81,00 Kč	25
U10220	U-10F	90,00 Kč	RB	81,00 Kč	25
U10210	U-10H	90,00 Kč	RB	81,00 Kč	25
U10215	U-10Q	90,00 Kč	RB	81,00 Kč	25
U10320	U-8F	90,00 Kč	RB	81,00 Kč	25
U10310	U-8H	90,00 Kč	RB	81,00 Kč	25
U10315	U-8Q	90,00 Kč	RB	81,00 Kč	25

RAIN BIRD MPR Serie - Trysky pro rozprašovací postřikovače s pevně nastavenou výsečí



Průtok: 0,02 - 0,21 m³/hod
Tlak: 1 - 2,1 bar
Dostřik: 0,6 - 4,6 m
Doporučený spon: 0,6 - 4,6 m

Model	Popis položky	Cena za kus/Kč	Kategorie	Cena za kus/Kč	ks v balení
A47000	1800-15F	74,00 Kč	RB	67,00 Kč	25
A47070	1800-15H	74,00 Kč	RB	67,00 Kč	25
A47005	1800-15Q	74,00 Kč	RB	67,00 Kč	25
A47007	1800-15CST	74,00 Kč	RB	67,00 Kč	25
A47006	1800-15EST	74,00 Kč	RB	67,00 Kč	25
A47008	1800-15SST	74,00 Kč	RB	67,00 Kč	25
A47033A	1800-15LCS	74,00 Kč	RB	67,00 Kč	25
A47034A	1800-15RCS	74,00 Kč	RB	67,00 Kč	25
A47009	1800-12F	74,00 Kč	RB	67,00 Kč	25
A47012	1800-12H	74,00 Kč	RB	67,00 Kč	25
A47014	1800-12Q	74,00 Kč	RB	67,00 Kč	25
A47015	1800-10F-LA	74,00 Kč	RB	67,00 Kč	25
A47016	1800-10H-LA	74,00 Kč	RB	67,00 Kč	25
A47017	1800-10Q-LA	74,00 Kč	RB	67,00 Kč	25
A4701801	1800-8F	74,00 Kč	RB	67,00 Kč	25
A4701901	1800-8H	74,00 Kč	RB	67,00 Kč	25
A4702001	1800-8Q	74,00 Kč	RB	67,00 Kč	25
A47086	1800-5F	74,00 Kč	RB	67,00 Kč	25
A47083	1800-5H	74,00 Kč	RB	67,00 Kč	25
A47084	1800-5Q	74,00 Kč	RB	67,00 Kč	25

TRYSKY PRO ROZPRAŠOVACÍ POSTŘIKOVAČE

Model	Popis položky	Cena /Kč bez DPH	Kategorie	Cena /Kč bez DPH	ks v balení
-------	---------------	---------------------	-----------	---------------------	----------------

K-RAIN Serie VAN® - Trysky pro řadu rozprašovací postřikovače s nastavitelnou výsečí



Nastavitelná výseč v rozmezí 0-360stupňů

Průtok: 0,11 - 1,22 m³/hod

Tlak: 1,4 - 3,5 bar

Dostřik: 2,4 - 6,1 m

Doporučený spon: 2.4 - 6.1 m

K
RAIN.

SPRAYS

Kompatibilní s těly postřikovačů UniSpray, 1800, RD-04, RPS Spray a PRO-S Spray a převážně většiny konkurenčních těl rozprašovacích postřikovačů

			Cena za kus/Kč jednotlivé kusy	KR	Cena za kus/Kč celé balení	
KVF8	KRAIN 8 VAN	nastav. trysky z plast. hm. k rozprašovacím tělům	30,00 Kč	KR	28,00 Kč	25
KVF10	KRAIN 10 VAN	nastav. trysky z plast. hm. k rozprašovacím tělům	30,00 Kč	KR	28,00 Kč	25
KVF12	KRAIN 12 VAN	nastav. trysky z plast. hm. k rozprašovacím tělům	30,00 Kč	KR	28,00 Kč	25
KVF15	KRAIN 15 VAN	nastav. trysky z plast. hm. k rozprašovacím tělům	30,00 Kč	KR	28,00 Kč	25
KVF17	KRAIN 17 VAN	nastav. trysky z plast. hm. k rozprašovacím tělům	30,00 Kč	KR	28,00 Kč	25

K-RAIN MPR® Serie - Trysky pro rozprašovací postřikovače s pevně nastavenou výsečí



Průtok: 0,11 - 1,04 m³/hod

Tlak: 1,4 - 3,5 bar

Dostřik: 3,4 - 5,2 m

Doporučený spon: 3.0 - 5.2 m

K
RAIN.

SPRAYS

Kompatibilní s těly postřikovačů UniSpray, 1800, RD-04, RPS Spray a PRO-S Spray a převážně většiny konkurenčních těl rozprašovacích postřikovačů

			Cena za kus/Kč jednotlivé kusy	KR	Cena za kus/Kč celé balení	
FN-15F	K RAIN MPR 15F	tryska MPR plast, s filtrem, k rozprašovacím tělům	30,00 Kč	KR	25,00 Kč	25
FN-15H	K RAIN MPR 15H	tryska MPR plast, s filtrem, k rozprašovacím tělům	30,00 Kč	KR	25,00 Kč	25
FN-15Q	K RAIN MPR 15Q	tryska MPR plast, s filtrem, k rozprašovacím tělům	30,00 Kč	KR	25,00 Kč	25
FN-12F	K RAIN MPR 12F	tryska MPR plast, s filtrem, k rozprašovacím tělům	30,00 Kč	KR	25,00 Kč	25
FN-12TQ	K RAIN MPR 12TQ	tryska MPR plast, s filtrem, k rozprašovacím tělům	30,00 Kč	KR	25,00 Kč	25
FN-12H	K RAIN MPR 12H	tryska MPR plast, s filtrem, k rozprašovacím tělům	30,00 Kč	KR	25,00 Kč	25
FN-12Q	K RAIN MPR 12Q	tryska MPR plast, s filtrem, k rozprašovacím tělům	30,00 Kč	KR	25,00 Kč	25
FN-10F	K RAIN MPR 10F	tryska MPR plast, s filtrem, k rozprašovacím tělům	30,00 Kč	KR	25,00 Kč	25
FN-10H	K RAIN MPR 10H	tryska MPR plast, s filtrem, k rozprašovacím tělům	30,00 Kč	KR	25,00 Kč	25
FN-10Q	K RAIN MPR 10Q	tryska MPR plast, s filtrem, k rozprašovacím tělům	30,00 Kč	KR	25,00 Kč	25
FN-8F	K RAIN MPR 8F	tryska MPR plast, s filtrem, k rozprašovacím tělům	30,00 Kč	KR	25,00 Kč	25
FN-8H	K RAIN MPR 8H	tryska MPR plast, s filtrem, k rozprašovacím tělům	30,00 Kč	KR	25,00 Kč	25
FN-8Q	K RAIN MPR 8Q	tryska MPR plast, s filtrem, k rozprašovacím tělům	30,00 Kč	KR	25,00 Kč	25

DOPRODEJ!

			Cena za kus/Kč jednotlivé kusy	KR	Cena za kus/Kč celé balení	
FN-15CS	K RAIN MPR 15 CS	tryska k rozprašovacím tělům, CENTER STRIP	30,00 Kč	KR	25,00 Kč	25
FN-15ES	K RAIN MPR 15 ES	tryska k rozprašovacím tělům, END STRIP	30,00 Kč	KR	25,00 Kč	25
FN-15SS	K RAIN MPR 15 SS	tryska k rozprašovacím tělům, SIDE STRIP	30,00 Kč	KR	25,00 Kč	25
FN-15HL	K RAIN MPR 15 HL	tryska k rozprašovacím tělům, HIGH LOW	30,00 Kč	KR	25,00 Kč	25

ROTAČNÍ VÝSUVNÉ POSTŘIKOVAČE 1/2"

Model	Popis položky	Cena /Kč bez DPH	Kategorie	Cena /Kč bez DPH	ks v balení	
RAIN BIRD Řada 3504						
 <p>Výsuvný postřikovač s převodovým mechanismem Pohon mazaný vodou Plnokruhový (reverzní) a výšečový model v jednom Možnost přetočení výsuvníku Výška výsuvu 10 cm Dodáváno s kompletní sadou trysek</p> <p>1/2" vnitřní přípojovací závit</p> <p>Průtok: 0,12 - 1,04 m³/hod Tlak: 1,7 - 3,8 bar Dostřik: 4,6 - 10,7 m (s redukcí 2,9 m)</p>						
Y34000	3504-PC	výs. postř. s převodovým mechanismem	Cena za kus/Kč jednotlivé kusy 410,00 Kč	RB	Cena za kus/Kč celé balení 369,00 Kč	20
Y34500	3504-PC/SAM	výs. postř. s převodovým mechanismem vč. SAM	540,00 Kč	RB	486,00 Kč	20
Y03500	Sada trysek 3500	sada trysek 3500	1,00 Kč	RB	1,00 Kč	10
K-RAIN Řada MINI^{PRO}						
 <p>Výsuvný postřikovač s převodovým mechanismem Pohon mazaný vodou Plnokruhový (reverzní) a výšečový model v jednom</p> <p>1/2" vnitřní přípojovací závit</p> <p>Výška výsuvu 10 cm pro model 4IN, 15cm pro 6IN a 30 cm pro 12IN Dodáváno s kompletní sadou trysek</p> <ul style="list-style-type: none"> - Unikátní Arc Set Indicator - Modely se zpětným ventilem - Plynule nastavitelná výšeč <p>Průtok: 0,17 - 0,75 m³/hod Tlak: 1,4 - 4,8 bar Dostřik: 5,1 - 9,0 m</p>						
						
13003	MINIPRO 4IN	1/2" výs. postř.s převodovým mechanismem, výsuv 10 cm	Cena za kus/Kč jednotlivé kusy 395,00 Kč	KR	Cena za kus/Kč celé balení 356,00 Kč	25
13003-CV	MINIPRO 4IN-CV	1/2" výs. postř.s převodovým mechanismem, se vestavěným zpětným ventilem, výsuv 10 cm	465,00 Kč	KR	419,00 Kč	25
13006	MINIPRO 6IN	1/2" výs. postř.s převodovým mechanismem, výsuv 15cm	640,00 Kč	KR	576,00 Kč	20
130012	MINIPRO 12IN	1/2" výs. postř.s převodovým mechanismem, výsuv 30 cm	990,00 Kč	KR	891,00 Kč	12
P513995	CV MiniPRO	zpětný ventil pro rotory MiniPRO	52,00 Kč	KR	47,00 Kč	25

ROTAČNÍ VÝSUVNÉ POSTŘIKOVAČE 3/4"

Model	Popis položky	Cena /Kč bez DPH	Kategorie	Cena /Kč bez DPH	ks v balení
RAIN BIRD Řada 5000					
RAIN BIRD					
 <p>Rotor RAIN BIRD 5004 za ještě lepší cenu !! Včetně verze RAIN BIRD 5004 SAM s vystavněným zpětným ventilem SAM !! Výsuvný postřikovač s převodovým mechanismem Pohon mazaný vodou Pinokruhový (reverzní) a výsečový model v jednom Možnost přetočení výsuvníku</p> <p>3/4" vnitřní připojovací závit</p> <p>Průtok: 0,17 - 2,19 m³/hod Tlak: 1,7 - 4,5 bar Dostřik: 7,6 - 15,2 m (při stažení 5,2 m)</p>					
				Cena za kus/Kč jednotlivé kusy	Cena za kus/Kč celé balení
Y5430730PP	5004-PC/3,0	výs. postř.s převod.mech., výseč., s tryskou 3,0	442,00 Kč	RB	398,00 Kč 20
Y5430730SAM	5004-PC-SAM/3,0	výs. postř.s přev.mech. vč.SAM, plast. výs.100 mm	535,00 Kč	RB	482,00 Kč 20
170452	5000 / 5000PLUS SAM KIT	5000 a 5000Plus - zpětný ventil	210,00 Kč	RB	189,00 Kč 50

RAIN BIRD Řada 5000 PLUS

RAIN BIRD

Výsuvný postřikovač s převodovým mechanismem
Pohon mazaný vodou
Pinokruhový (reverzní) a výsečový model v jednom
Pinokruhový model

Včetně verze RAIN BIRD 5004 PLUS SAM s vystavněným zpětným ventilem SAM !!

Možnost přetočení výsuvníku
Výška výsuvu 10 cm (5004 Plus), 15cm (5006 Plus) a 30 cm (5012 Plus)
Dodáváno s kompletní sadou trysek

Stream Control Technology - SCT - integrovaný uzavírací ventil umožňuje vypnutí postřikovače

3/4" vnitřní připojovací závit

Průtok: 0,17 - 2,19 m³/hod
Tlak: 1,7 - 4,5 bar
Dostřik: 7,6 - 15,2 m (při stažení 5,2 m)



Sada 8 standartních Rain Curtain trysek a 4 Rain Curtain trysek s nízkým úhlem vzestupu Low Angle dodávaná ke každému postřikovači

			Cena za kus/Kč jednotlivé kusy	Kategorie	Cena za kus/Kč celé balení	
Y45010	5004PLUS-FC	výs. postř.s převod.mechanismem, výsuv 100 mm	635,00 Kč	RB	572,00 Kč	20
Y4530030PP	5004PLUS-PC/3,0	výs. postř.s převod.mechanismem, výsuv 100 mm	635,00 Kč	RB	572,00 Kč	20
Y45800	5006PLUS-PC/3,0	výs. postř.s převod.mechanismem, výsuv 150 mm	1 480,00 Kč	RB	1 332,00 Kč	20

ROTAČNÍ VÝSUVNÉ POSTŘIKOVAČE 3/4"

Model	Popis položky	Cena /Kč bez DPH	Kategorie	Cena /Kč bez DPH	ks v balení
RAIN BIRD Řada 5000PRS a 5000PLUS PRS					
					
Rotor RAIN BIRD 5004PC nyní vylepšený PRS regulací tlaku !!					
		<p>Výsuvný postřikovač s převodovým mechanismem Pohon mazaný vodou Plnokruhový (reverzní) a výsečový model v jednom Možnost přetočení výsuvníku Dodáváno s kompletní sadou trysek</p>			
		<p>3/4" vnitřní přípojovací závit</p>			
		<p>Průtok: 0,17 - 2,19 m³/hod Tlak: 1,7 - 5,2 bar Dostřik: 7,6 - 14,3 m</p>			
					
		Cena za kus/Kč jednotlivé kusy		Cena za kus/Kč celé balení	
Y74007	5004-PRS-PC	580,00 Kč	RB	522,00 Kč	20
Y65750SS	5004PLUS-PRS-PC-SS-SAM	830,00 Kč	RB	789,00 Kč	20
Y65950SS	5006PLUS-PRS-PC-SS-SAM	1 720,00 Kč	RB	1 634,00 Kč	20
Y66050	5012PLUS-PRS-PC-SAM	1 650,00 Kč	RB	1 568,00 Kč	20
RAIN BIRD Řada MAXI PAW					
					
		<p>Výsuvný postřikovač s úderovým mechanismem Plnokruhový (reverzní) a výsečový model v jednom Snadné nastavení výšečí Výška výsuvu 10 cm Dodáváno s nainstalovanou tryskou 08 (modrá)</p>			
		<p>3/4" vnitřní přípojovací závit</p>			
		<p>Průtok: 0,34 - 1.91 m³/hod Tlak: 1,7 - 4,1 bar Dostřik: 6,7 - 13,7 m</p>			
		Cena za kus/Kč jednotlivé kusy		Cena za kus/Kč celé balení	
B0690008	MAXI PAW 2045	1 070,00 Kč	RB	1 017,00 Kč	20
206592-06	206592-06	ZDARMA	RB		
206592-07	206592-07	ZDARMA	RB		
206592-08	206592-08	ZDARMA	RB		
206592-10	206592-10	ZDARMA	RB		
206592-12	206592-12	ZDARMA	RB		
115902-07	206592-07LA	ZDARMA	RB		
115902-10	206592-10LA	ZDARMA	RB		
205396	Maxi Paw Sam Kit	140,00 Kč	RB	133,00 Kč	10
B41866	42064	820,00 Kč	RB		1

ROTAČNÍ VÝSUVNÉ POSTŘIKOVAČE 3/4"

Model	Popis položky	Cena /Kč bez DPH	Kategorie	Cena /Kč bez DPH	ks v balení	
K-RAIN Řada RPS 75®						
	<p>Výsuvný postřikovač s převodovým mechanismem Pohon mazaný vodou Plnokruhový (reverzní) a výšečový model v jednom</p> <p>Výška výsuvu 10 cm pro model 4IN, Dodáváno s kompletní sadou trysek</p> <ul style="list-style-type: none"> - Modely se zpětným ventilem - Plynule nastavitelná výšeč <p>3/4" vnitřní připojovací závit</p> <p>Průtok: 0,11 - 1,86 m³/hod Tlak: 2,1 - 4,8 bar Dostřik: 8,5 - 15,5 m</p>					
RPS75	RPS 75 4IN DOPRODEJ!	3/4" výs. postř.s převodovým mechanismem, výsuv 10 cm		Cena za kus/Kč jednotlivé kusy 360,00 Kč	KR	Cena za kus/Kč celé balení 350,00 Kč 20
RPS75-CV	RPS 75 4IN-CV DOPRODEJ!	3/4" výs. postř.s převodovým mechanismem, s vestavěným zpětným ventilem, výsuv 10 cm		370,00 Kč	KR	360,00 Kč 20

K-RAIN Řada PROPLUS®

	<p>Výsuvný postřikovač s převodovým mechanismem Pohon mazaný vodou Plnokruhový nereverzční a výšečový model v jednom</p> <p>3/4" vnitřní připojovací závit</p> <p>Výška výsuvu 10 cm pro model 4IN, 30 cm pro 12IN Dodáváno s kompletní sadou trysek</p> <ul style="list-style-type: none"> - Indikátor nastavení výšeče - Modely se zpětným ventilem - Plynule nastavitelná výšeč - Výšečová paměť - Standardní i Low Angle trysky - Nestrhnutelný mechanismus <p>Průtok: 0,11 - 2,27 m³/hod Tlak: 1,4 - 4,8 bar Dostřik: 6,7 - 15,3 m</p>					
11003	PRO PLUS 4IN 	3/4" výs. postř.s převodovým mechanismem, výsuv 10 cm		Cena za kus/Kč jednotlivé kusy 335,00 Kč	KR	Cena za kus/Kč celé balení 315,00 Kč 20
11003-CV	PRO PLUS 4IN-CV 	3/4" výs. postř.s převodovým mechanismem, s vestavěným zpětným ventilem, výsuv 10 cm		355,00 Kč	KR	335,00 Kč 20
11003-HP	PRO PLUS 12IN DOPRODEJ!	3/4" výs. postř.s převodovým mech., výsuv 30 cm		800,00 Kč	KR	760,00 Kč 12

ROTAČNÍ VÝSUVNÉ POSTŘIKOVAČE 3/4"

Model	Popis položky	Cena /Kč bez DPH	Kategorie	Cena /Kč bez DPH	ks v balení	
K-RAIN Řada SUPER^{PRO}®						
SUPER^{PRO}						
	<p>Výsuvný postřikovač s převodovým mechanismem Pohon mazaný vodou Plnokruhový nереverzní a výšečový model v jednom 3/4" vnitřní přípojovací závit</p> <p>Výška výsuvu 10 cm pro model 4IN, 30 cm pro 12IN Dodáváno s kompletní sadou trysek</p> <ul style="list-style-type: none"> - Indikátor nastavení výšeče - Modely se zpětným ventilem - Plynule nastavitelná výšeč - Výšečová paměť - Standardní i Low Angle trysky - Nestrhnutelný mechanismus <p>- UZAVÍRÁNÍ POSTŘIKOVAČE A REGULACE PRŮTOKU</p> <p>Průtok: 0,10 - 2,16 m³/hod Tlak: 1,4 - 4,8 bar Dostřik: 7,9 - 14,9 m</p>					
10003	SUPER PRO 4IN DOPRODEJ!	3/4" výs. postř.s převodovým mechanismem, výsuv 10 cm		Cena za kus/Kč jednotlivé kusy 360,00 Kč	KR	Cena za kus/Kč celé balení 20
10003-CV	SUPER PRO 4IN-CV DOPRODEJ!	3/4" výs. postř.s převodovým mechanismem, s vestavěným zpětným ventilem, výsuv 10 cm		375,00 Kč	KR	360,00 Kč 20
K-RAIN Řada PRO^{COM}®						
PRO-COM VŠECHNY FUNKCE UŽ VE STANDARDNÍM PROVEDENÍ!						
PRO^{COM}						
	<p>Výsuvný postřikovač s převodovým mechanismem Pohon mazaný vodou Plnokruhový nереverzní a výšečový model v jednom 3/4" vnitřní přípojovací závit</p> <p>Výška výsuvu 10 cm pro model 4IN Dodáváno s kompletní sadou trysek</p> <ul style="list-style-type: none"> - Indikátor nastavení výšeče - Modely se zpětným ventilem - Plynule nastavitelná výšeč - Výšečová paměť - Standardní i Low Angle trysky - Nestrhnutelný mechanismus - Zpětný ventil jako standard z výroby udrží převýšení 3 m - Rock Guard® - ochrana proti poškození <p>- UZAVÍRÁNÍ POSTŘIKOVAČE A REGULACE PRŮTOKU</p> <p>Průtok: 0,11 - 2,27 m³/hod Tlak: 1,4 - 6,2 bar Dostřik: 6,7 - 15,3 m</p>					
15003	PRO COM 4IN - PL DOPRODEJ!	3/4" výs. postř.s převodovým mechanismem, výsuv 10 cm, zpětný ventil CV jako standard plastový výsuvník		Cena za kus/Kč jednotlivé kusy 720,00 Kč	KR	Cena za kus/Kč celé balení 700,00 Kč 12

ROTAČNÍ VÝSUVNÉ POSTŘIKOVAČE 3/4"

Model	Popis položky	Cena /Kč bez DPH	Kategorie	Cena /Kč bez DPH	ks v balení
-------	---------------	---------------------	-----------	---------------------	----------------

RAIN BIRD Řada 5500



Kompletní protivandalní úprava - postřikovač RAIN BIRD 5505



Výsuvný postřikovač s převodovým mechanismem
 Pohon mazaný vodou
 Memory Arc® - výsečová paměť
 Nestrhnutelný převodový mechanismus
 Plnokruhové a výsečové provedení v jednom modelu
 Nastavitelná levá i pravá výseč
 Standardní zpětný ventil SAM udrží převýšení až 3,1m
 Pryžový kryt
 3/4" vnitřní přípojovací závit
 Poloměr dostřiku R=10,1 - 16,8 m
 Průtok Q=0,32 - 3,52 m³/hod
 Tlak: 2,1 - 6,2 bar
 Úhel výstřiku: 25°

B8250006	Plastový výsuvník s předinstalovanou tryskou Rain Curtain 6,0 5505-FC/PC DOPRODEJ!	výsuvný postř. s převodovým mechanismem, 3/4" vnitřní závit, plastový výsuvník s 12,5 cm výsuvem	Cena za kus/Kč jednotlivé kusy 990,00 Kč	RB	Cena za kus/Kč celé balení 950,00 Kč	20
----------	--	---	---	----	---	----

	Trysky pro řadu 5500. Nutno objednat samostatně. Balení á 20 ks.		Cena za kus/Kč jednotlivé kusy		Cena za kus/Kč celé balení	
B8240002	2,0 ORANGE - 5500	2,0 - Oranžová, tryska pro 5500	ZDARMA	RB	ZDARMA	20
B8240003	3,0 RED - 5500	3,0 - Červená, tryska pro 5500	ZDARMA	RB	ZDARMA	20
B8240004	4,0 BLACK - 5500	4,0 - Černá, tryska pro 5500	ZDARMA	RB	ZDARMA	20
B8240005	5,0 YELLOW - 5500	5,0 - Žlutá, tryska pro 5500	ZDARMA	RB	ZDARMA	20
B8240006	6,0 LIGHT BLUE - 5500	6,0 - Světle modrá, tryska pro 5500	ZDARMA	RB	ZDARMA	20
B8240008	8,0 DARK GREEN - 5500	8,0 - Tmavě zelená, tryska pro 5500	ZDARMA	RB	ZDARMA	20
B8240010	10,0 GREY - 5500	10,0 - Šedá, tryska pro 5500	ZDARMA	RB	ZDARMA	20
B8240089	NOZZ TREE SHORT 5505	trysky - krátký dostřik 18S, 22S, 26S, 30S	ZDARMA	RB	ZDARMA	20

in-lite®

Zahradní LED osvětlení 12V
Samostatný ceník k dispozici!

NÁSTROJE A PŘÍSLUŠENSTVÍ PRO ROZPRAŠOVACÍ POSTŘIKOVAČE A ROTORY (1/2" A 3/4")

Model	Popis položky	Cena /Kč bez DPH	Kategorie	Cena /Kč bez DPH	ks v balení
-------	---------------	---------------------	-----------	---------------------	----------------

Příslušenství pro rozprašovací postřikovače



PA-8S

**PA-8S adaptér pro nadzemní montáž rozprašovacích trysek na potrubí.
závit 1/2" vnitřní x závit rozprašovacích trysek**

**1800 EXT prodloužení výsuvu všech typů rozprašovacích postřikovačů o 15cm
(prodloužení vyčnívá nad povrchem)**



A16501
A44500

PA-8S
1800-EXT

příslušenství, adaptér na trysku
prodloužení k rozprašovacím postřikovačům

Cena za kus/Kč
jednotlivé kusy

78,00 Kč

RB

Cena za kus/Kč
celé balení

71,00 Kč

50

147,00 Kč

RB

140,00 Kč

50

Doplňky řady RAN BIRD 5000



Y04625
Y04630
Y04635

MPR Nozzle 25°
MPR Nozzle 30°
MPR Nozzle 35°

sada MPR trysek pro 5004Plus - dostřik 7,62m
sada MPR trysek pro 5004Plus - dostřik 9,14m
sada MPR trysek pro 5004Plus - dostřik 10,67m

Cena za kus/Kč
jednotlivé kusy

1,00 Kč

RB

1

1,00 Kč

RB

1

1,00 Kč

RB

1

Y05100
Y04500

Šroubovák 5000
Sada trysek 5000

šroubovák 5000
sada trysek 5000

96,00 Kč

RB

1

1,00 Kč

RB

1



A46010
A46011
A46003
A46005
A46004
A46006

SBE-050 (50 BAG)
SBE-075 (50 BAG)
SBA-050 (50 BAG)
SBA-075 (50 BAG)
SB-TEE
SB-CPLG

hadicová spojka koleno, 1/2"
hadicová spojka koleno, 3/4"
hadicová spojka rovná 1/2"
hadicová spojka rovná 3/4"
T-kus, nástrčná spojka
nástrčná spojka

Cena za kus/Kč
jednotlivé kusy

16,00 Kč

RB

50

16,00 Kč

RB

50

16,00 Kč

RB

50

20,00 Kč

RB

50

18,00 Kč

RB

50

18,00 Kč

RB

50



L02700
L02600100

SPXFLEX30
SPXFLEX100

Flexibilní potr.PE, vnitř. prům. 12,7mm, role 30 m
Flexibilní potr.PE, vnitř. prům. 12,7mm, role 100 m

Cena za kus/Kč
celé balení

930,00 Kč

RB

880,00 Kč

5

2 820,00 Kč

RB

2 700,00 Kč

2

MW9999

Wire Stripper

odstraňovač izolace

650,00 Kč

NET

1

NÁSTROJE A PŘÍSLUŠENSTVÍ PRO ROZPRAŠOVACÍ POSTŘIKOVAČE A ROTORY (1/2" A 3/4")

Model	Popis položky	Cena /Kč bez DPH	Kategorie	Cena /Kč bez DPH	ks v balení
-------	---------------	---------------------	-----------	---------------------	----------------

Revoluční pasy přípojek postřikovačů Blazing Saddles® - instalace během 10 vteřin !!



- Rychlá instalace přípojovacích pasů Blazing Saddles díky revolučnímu konceptu
- Vhodné pro všechny typy postřikovačů s 1/2" a 3/4" přípojovacím závitem
- Instalace bez nástrojů
- Instalace bez nástrojů
- Minimalizace nečistot v potrubí, které vznikají při standardním navrtávání potrubí
- Instalace pasů včetně perforace potrubí během 10 vteřin !
- Vysoká odolnost proti zamrznutí
- Testováno v CIT Fresno, Kalifornie na rázy při 1 milionu cyklů zapnutí/vypnutí
- Vysoká odolnost proti posunutí pasu na potrubí - nemůže sklouznout !
- Životností přesahuje životnost PE potrubí
- Testováno na provozní tlak 28 barů

**Snadná instalace ! Jen nacvakněte na potrubí ..
... a je to !!**

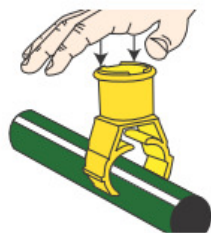

Nacvakněte na potrubí....

Adaptérem perforujete otvor do potrubí...

..možná instalace do boku

..varianta s integrovanou nástrčnou
tvarovkou přímo na SP100/SPX

... a instalace je hotova.

			Cena za kus/Kč jednotlivé kusy		Cena za kus/Kč celé balení	
BS3375	BLAZING SADD 32 X 3/4"	integrovaný přípojovací pas 32 mm s 3/4" IG	55,00 Kč	BL	50,00 Kč	25
BS4075	BLAZING SADD 40 X 3/4"	integrovaný přípojovací pas 40 mm s 3/4" IG	71,00 Kč	BL	64,00 Kč	25
BS2590	BLAZING SADD 25 X BARB	integrovaný přípojovací pas 25 mm s nástrčnou koncovkou na SP100/SPX	55,00 Kč	BL	50,00 Kč	25
BS3390	BLAZING SADD 32 X BARB	integrovaný přípojovací pas 32 mm s nástrčnou koncovkou na SP100/SPX	55,00 Kč	BL	50,00 Kč	25
ES4090	BLAZING SADD 40 X BARB	integrovaný přípojovací pas 40 mm s nástrčnou koncovkou na SP100/SPX	72,00 Kč	BL	65,00 Kč	25
SB5000	BLAZING KLEŠTĚ 16-40 mm	BLAZING kleště SB5000 na potrubí 16-40 mm, plast	390,00 Kč	NET		1

NÁSTROJE A PŘÍSLUŠENSTVÍ PRO ROZPRAŠOVACÍ POSTŘIKOVAČE A ROTORY (1/2" A 3/4")

Model	Popis položky	Cena /Kč bez DPH	Kategorie	Cena /Kč bez DPH	ks v balení
-------	---------------	---------------------	-----------	---------------------	----------------

Rychloupínací navrtávací pas TAVLIT FAST JOINT s těsnícím kroužkem

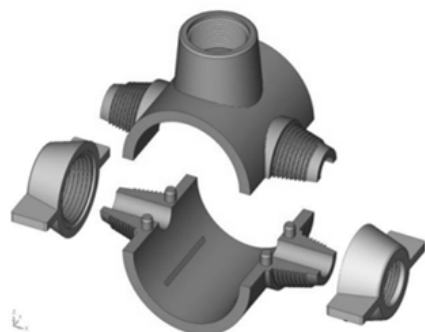

- Rychlá instalace připojovacích pasů Fast Joint s patentovaným konceptem
- Vhodné pro všechny typy postřikovačů s 1/2" a 3/4" připojovacím závitem
- Instalace bez nástrojů, dotahování pouze rukou
- Eliminace kovových šroubů a matic, malé části se neztráčí
- 100% odolnost proti korozi
- Vysoká odolnost proti zamrznutí
- Provozní tlak PN 10
- Životností přesahuje životnost PE potrubí
- Jednostranné a oboustranné připojení
- Unikátní těsnění závitu připojení O-kroužkem - bez těsnicí pásky !



TAVLIT FAST JOINT - Snadná a rychlá instalace v 4 krocích

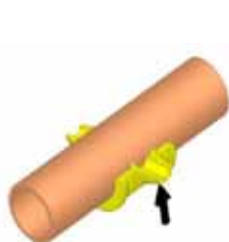

Nasadit spodní díl

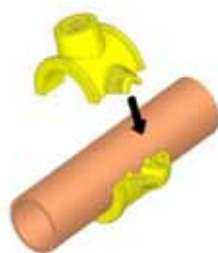

Nasadit horní díl pasu



Zajistit pas jednou maticí

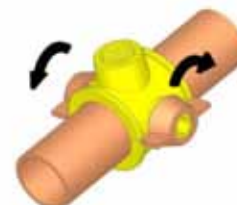

Nasadit druhou matici a dotáhnout

JEDNOSTRANNÉ PŘIPOJENÍ

SAD2512S	TAV FJ 25x1/2"	Rychloupínací pas FASTJOINT 25 mm s 1/2" IG	45,00 Kč	BL	40,50 Kč	10
SAD2534S	TAV FJ 25x3/4"	Rychloupínací pas FASTJOINT 25 mm s 3/4" IG	45,00 Kč	BL	40,50 Kč	10
SAD3212S	TAV FJ 32x1/2"	Rychloupínací pas FASTJOINT 32 mm s 1/2" IG	53,00 Kč	BL	48,00 Kč	10
SAD3234S	TAV FJ 32x3/4"	Rychloupínací pas FASTJOINT 32 mm s 3/4" IG	53,00 Kč	BL	48,00 Kč	10
SAD4012S	TAV FJ 40x1/2"	Rychloupínací pas FASTJOINT 40 mm s 1/2" IG	69,00 Kč	BL	63,00 Kč	10
SAD4034S	TAV FJ 40x3/4"	Rychloupínací pas FASTJOINT 40 mm s 3/4" IG	69,00 Kč	BL	63,00 Kč	10

OBOUSTRANNÉ PŘIPOJENÍ

SAD251212S	TAV FJ 32x1/2"x1/2"	Oboustranný pas FASTJOINT 32 mm s 1/2" x1/2"	80,00 Kč	BL	72,00 Kč	10
SAD323434S	TAV FJ 32x3/4"x3/4"	Oboustranný pas FASTJOINT 32 mm s 3/4"x3/4"	80,00 Kč	BL	72,00 Kč	10



TAVLIT FASTJOINT - jednostranné připojení



TAVLIT FASTJOINT - oboustranné připojení

NÁSTROJE A PŘÍSLUŠENSTVÍ PRO ROZPRAŠOVACÍ POSTŘIKOVAČE A ROTORY (1/2" A 3/4")

Model	Popis položky	Cena /Kč bez DPH	Kategorie	Cena /Kč bez DPH	ks v balení
-------	---------------	---------------------	-----------	---------------------	----------------

Revoluční přípojky postřikovačů **Blu Lock®** - rychlá a snadná instalace !!

Blu-Lock®

BY HYDRO-RAIN

Řez Blu-Lock

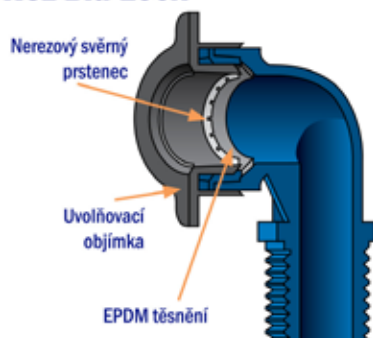

Typické připojení postřikovače systémem Řez Blu-Lock

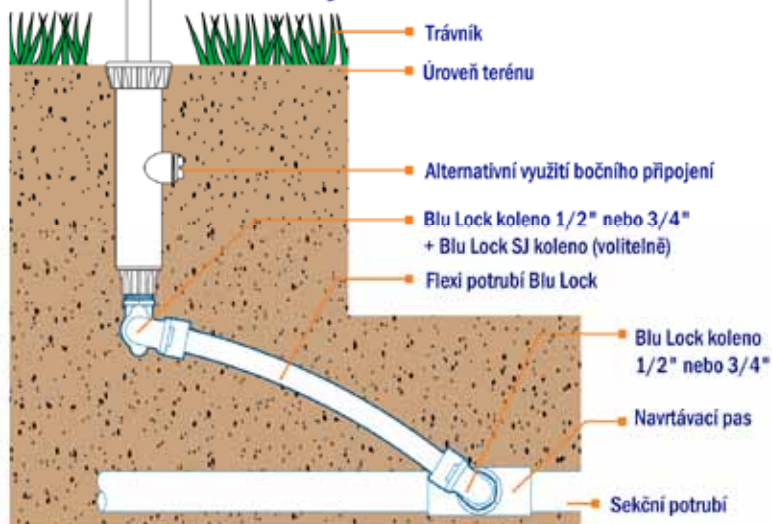

Unikátní systém pro připojování postřikovačů pomocí rychloupínacích tvarovek Blu-Lock



Flexibilní potrubí Blu-Lock

Instalace přípojek během několika vteřin i za nízkých teplot
Možnost vytvoření pružné přípojky Blu-Lock Swing Joint
Snadná kombinace se standardními navrtávacími pasy ASTORE, UNIDELTA apod.
Možnost rychlého a snadného rozebrání tvarovky pomocí objímky Quick Release
Patentované těsnění EPDM a nerezový svěrný prstěnek pro rychlou instalaci
Tvarovky s vysokou odolností z UV odolného ABS materiálu
Speciální vnitřní povrch tvarovek i potrubí s minimálními ztrátami tlaku
Široká paleta tvarovek pro všechny běžné aplikace s 1/2" i 3/4" postřikovači



Blu-Lock závit. koleno



Blu-Lock koleno



Přechodka přímá Blu-Lock



Spojka Blu-Lock



Blu-Lock T-kus



NOVINKA !

BL2050F
BL2075F
BL1075M
BL00000
BL01000
BL02030

ELBOW 1/2" F BLU-LOCK
ELBOW 3/4" F BLU-LOCK
ADAPTER 3/4" M BLU-LOCK
COUPLING BLU-LOCK
TEE BLU-LOCK
PIPE 30 MT. BLU-LOCK

Blu-Lock koleno 1/2" AG (vnější závit)
Blu-Lock koleno 3/4" AG (vnější závit)
Blu-Lock přímá přechodka 3/4 AG (vnější závit)
Blu-Lock spojka
Blu-Lock T-kus
Potrubí Blu-Lock pro Blu-Lock tvarovky, role 30 m

Cena za kus/Kč
jednotlivé kusy

Cena za kus/Kč
celé balení

26,00 Kč	BL	23,50 Kč	25
27,00 Kč	BL	24,50 Kč	25
25,00 Kč	BL	22,50 Kč	25
48,00 Kč	BL	43,50 Kč	25
59,00 Kč	BL	53,50 Kč	25
890,00 Kč	BL	830,00 Kč	3

ROTAČNÍ VÝSUVNÉ POSTŘIKOVAČE 1"

Model	Popis položky	Cena /Kč bez DPH	Kategorie	Cena /Kč bez DPH	ks v balení
-------	---------------	---------------------	-----------	---------------------	----------------

RAIN BIRD Řada FALCON 6504



Výsuvný postřikovač s převodovým mechanismem
 Pohon mazaný vodou
 Standardní zpětný ventil SAM udrží převýšení až 3,1m
 Pryžový kryt
 Poloměr dostřiku R=11,9 - 19,8m
 Průtok Q=0,66 - 4,93m³/hod
 Předinstalovaná tryska 18 (tm. modrá)

1" vnitřní přípojovací závit

Schváleno FFF Francouzskou fotbalovou federací pro instalaci na sportovních plochách

			Cena za kus/Kč jednotlivé kusy		Cena za kus/Kč celé balení	
Plastový výsuvník, předinstalovaná tryska 18						
B6531118	FALCON FC	výs. postř. s převod. mechanismem, plnokruhový	1 950,00 Kč	RB	1 850,00 Kč	12
B6530118	FALCON PC	výs. postř. s převod. mechanismem, výšečový	1 950,00 Kč	RB	1 850,00 Kč	12
Nerezový výsuvník, předinstalovaná tryska 18						
B6581118	FALCON FC-SS	výs. postř. s převod. mech., nerezový výsuvník plnokruhový model	2 380,00 Kč	RB	2 280,00 Kč	12
B6580118	FALCON PC-SS	výs. postř. s převod. mech., nerezový výsuvník výšečový model	2 380,00 Kč	RB	2 280,00 Kč	12
Nerezový výsuvník, rychlá rotace, bez trysky						
B65841	FALCON PC-SS-HS	výs. postř. s převod. mech., nerez., high speed, výšečový model	3 380,00 Kč	RB	3 180,00 Kč	12

K-RAIN Řada PROSPORT®



Výsuvný postřikovač s převodovým mechanismem
 Výsuvný postřikovač s převodovým mechanismem
 Plnokruhový nerezovní a výšečový model v jednom



1" vnitřní přípojovací závit

Výška výsuvu 10 cm pro model 4IN

- Indikátor nastavení výšeče
- Modely se zpětným ventilem
- Plynule nastavitelná výšeč
- Výšečová paměť
- Nestrhnutelný mechanismus
- Zpětný ventil jako standard z výroby udrží převýšení 3,0 m
- Rock Guard® - ochrana proti poškození



Průtok: 1,16 - 7,38 m³/hod
 Tlak: 2,8 - 6,2 bar
 Dostřik: 13,11 - 22,86 m

			Cena za kus/Kč jednotlivé kusy		Cena za kus/Kč celé balení	
14003-BSP	PRO SPORT 4IN - PL	1" výs. postř. s převodovým mechanismem, výsuv 10 cm, zpětný ventil CV jako standard plastový výsuvník	1 480,00 Kč	KR	1 380,00 Kč	12
14003-BSP-SS	PRO SPORT 4IN - SS	1" výs. postř. s převodovým mechanismem, se vestavěným zpětným ventilem, výsuv 10 cm nerezový výsuvník.	2 400,00 Kč	KR	2 280,00 Kč	12
14053-BSP-SS	PRO SPORT 4IN - SS - HS	1" výs. postř. s převodovým mechanismem, se vestavěným zpětným ventilem, výsuv 10 cm nerezový výsuvník, RYCHLÁ ROTACE	2 800,00 Kč	KR	2 660,00 Kč	12

ROTAČNÍ VÝSUVNÉ POSTŘIKOVAČE 1"

Model	Popis položky	Cena /Kč bez DPH	Kategorie	Cena /Kč bez DPH	ks v balení
-------	---------------	---------------------	-----------	---------------------	----------------

RAIN BIRD Řada 8005



Výsuvný postřikovač s převodovým mechanismem
 Pohon mazaný vodou
 Memory Arc - výšečová paměť
 Sneaker Armour - ochrana proti vandalismu
 Nestrhnutelný převodový mechanismus
 Plnokruhové a výšečové provedení v jednom modelu
 Nastavitelná levá i pravá výšeč
 1" vnitřní připojovací závit
 Standartní zpětný ventil SAM udrží převýšení až 3,1m
 Pryžový kryt
 Poloměr dostřiku R=17,4 - 24,7m
 Průtok Q=2.54 - 8,24m³/hod
 Předinstalovaná tryska 26 (bílá)

Schváleno FFF Francouzskou fotbalovou federací pro instalaci na sportovních plochách

B8120026	Plastový výsuvník, předinstalovaná tryska 26 8005 FC/PC	výs. postř. s převod. mechanismem	Cena za kus/Kč jednotlivé kusy 2 200,00 Kč	RB	Cena za kus/Kč celé balení 2 090,00 Kč	12
B8140026	Nerezový výsuvník, předinstalovaná tryska 26 8005 FC/PC-SS	výs. postř. s převod. mech., nerez. výsuvník	3 140,00 Kč	RB	2 990,00 Kč	12

Trysky pro řadu 6504 a 8005

Model	Popis položky	Cena za kus/Kč jednotlivé kusy	Kategorie	Cena za kus/Kč celé balení
B81600-04	04 UNIFORM 6504/8005	04 - tryska pro 6504 a 8005	ZDARMA RB	ZDARMA
B81600-06	06 UNIFORM 6504/8005	06 - tryska pro 6504 a 8005	ZDARMA RB	ZDARMA
B81600-08	08 UNIFORM 6504/8005	08 - tryska pro 6504 a 8005	ZDARMA RB	ZDARMA
B81600-10	10 UNIFORM 6504/8005	10 - tryska pro 6504 a 8005	ZDARMA RB	ZDARMA
B81600-12	12 UNIFORM 6504/8005	12 - tryska pro 6504 a 8005	ZDARMA RB	ZDARMA
B81600-14	14 UNIFORM 6504/8005	14 - tryska pro 6504 a 8005	ZDARMA RB	ZDARMA
B81600-16	16 UNIFORM 6504/8005	16 - tryska pro 6504 a 8005	ZDARMA RB	ZDARMA
B81600-18	18 UNIFORM 6504/8005	18 - tryska pro 6504 a 8005	ZDARMA RB	ZDARMA
B81600-20	20 UNIFORM 8005	20 - tryska pro 8005	ZDARMA RB	ZDARMA
B81600-22	22 UNIFORM 8005	22 - tryska pro 8005	ZDARMA RB	ZDARMA
B81600-24	24 UNIFORM 8005	24 - tryska pro 8005	ZDARMA RB	ZDARMA
B81600-26	26 UNIFORM 8005	26 - tryska pro 8005	ZDARMA RB	ZDARMA

Příslušenství pro 8005

B80000	SOD CUP pro 8005	pouzdro pro instalaci travního drnu na 8005	1 680,00	RB	1
--------	-------------------------	---	-----------------	----	---

Filtrace systémů na fotbalcích Filtry Tavlit



strana 82

Čerpadla a příslušenství pro systémy na zahradách a sportovních plochách



strana 83

ROTAČNÍ POSTŘIKOVAČE - GOLF A SPORTOVNÍ PLOCHY 1", 1 1/4" a 1 1/2"

Model	Popis položky	Cena /Kč bez DPH	Kategorie	Cena /Kč bez DPH	ks v balení
RAIN BIRD Řada E 351					
RAIN BIRD					
	<p>Výsuvný postřikovač s převodovým mechanismem Svrchu přístupné vnitřní díly Vodomazný pohon Plnokruhové a výsečové provedení v jednom modelu Nastavitelná pravá i levá výseč Memory Arc® výsečová paměť Standartní zpětný ventil SAM udrží převýšení až 3,1m Poloměr dostřiku R=5,5 - 16,8m Průtok Q=0,32 - 3,53m³/hod Předinstalovaná tryska #36</p> <p>1" vnitřní přípojovací ACME závit</p>				
GRA1110-xx	RB 351B - ACME	výsuv. výseč/plnokruh postřikovač s převodovým mechanismem, 1" ACME závit	3 050,00 Kč	RB	10
RAIN BIRD Řada EAGLE 700/750					
RAIN BIRD					
	<p>Výsuvný postřikovač s převodovým mechanismem Vodomazný pohon Plynule nastavitelná výseč u 750/751 (B)1" ACME, (E) 5/4" ACME vnitřní přípojovací závit</p> <p>Poloměr dostřiku R = 16,8 - 25,3 m Průtok Q = 3,04 - 10,02 m³/hod</p> <p>Předinstalovaná tryska #40 Plnokruhové modely (700) a výsečové modely (750) 30-345st</p> <p>U modelů B: Zpětný ventil SAM udrží převýšení až 3,1m U modelů E: Nastavitelný regulátor tlaku - z výroby přednastaven na 4,8 atm U modelů E: Vestavěný membránový elektromagnetický ventil U modelů E: Manuální ovládání postřikovače (ON/OFF/AUTO)</p> <p>U modelů E: Svrchu přístupný membránový ventil U modelů E: TSRS - Top Servicable Rock Screen - svrchu vyjímatelný filtr a sedlo U řady A700/750 IC - integrovaný ovládací modul pro systém IC®</p>				
J03500-40	EAGLE 700B - 40 ACME	výsuvný plnokruh. postřik.s převod. mechanismem, zpětný ventil, 1" ACME vnitřní závit	5 310,00 Kč	RB	10
J01002-40	EAGLE 700E - 40 ACME	výsuvný plnokruh. postřik.s převod. mechanismem, vestavěný el. ventil, TSRS, 5/4" ACME vnitřní závit.	9 980,00 Kč	RB	8

ROTAČNÍ POSTŘIKOVAČE GOLF A SPORTOVNÍ PLOCHY 1" A 1 1/4" A 1 1/2"

Model	Popis položky	Cena /Kč bez DPH	Kategorie	Cena /Kč bez DPH	ks v balení
RAIN BIRD Řada E 751					
GRC1110-XX	E 751B - 40 ACME výsuvný plnokruh. postřik.s převod. mechanismem, zpečtný ventil, 1" ACME vnitřní závit	5 680,00 Kč	RB		10
GRC1617XX	E 751E - 40 ACME výsuvný plnokruh. postřik.s převod. mechanismem, vestavěný el. ventil, TSRS, 5/4" ACME vnitřní závit.	11 850,00 Kč	RB		8
GRC161740T6	E 751E TAIL - 40 ACME výs.postřik.s převod. mech., ves.elmag. vent. výsečový a plnokruhový režim, 5/4" ACME vn. závit. TSRS, zadní tryska TAIL	12 130,00 Kč	RB		8
214751-XX	E 751E INTERNAL ASSY výsuv. postřikovač s převod. mechanismem výsečový a plnokruhový režim, vnitřní jednotka	4 890,00 Kč	RB		10
RAIN BIRD Řada A700/751 IC					
GRC0417XX	A700 IC70 40 výsuvný plnokruh. postřik. s převod. mech. vestav. el. ventil, TSRS, 5/4"ACME, IC modul	13 950,00 Kč	RB		8
GRC1417XX	A751 IC70 40 výsuvný výseč. postřik.s převod. mechanismem vestav. el. ventil, TSRS, 5/4"ACME, IC modul	15 330,00 Kč	RB		8
RAIN BIRD Řada EAGLE 900/950 a řada A900/950 IC					
		<p>Výsuvný postřikovač s převodovým mechanismem Vodomazný pohon Vestavěný nastavitelný regulátor tlaku - z výroby přednastaven na 5,5 atm Vestavěný membránový elektromagnetický ventil Manuální ovládání postřikovače (ON/OFF/AUTO)</p> <p>Plnokruhové modely (900) a výsečové modely (950) 40-345st 6/4" ACME vnitřní přípojovací závit</p> <p>Poloměr dostřiku R = 19,2 - 29,6m (900) resp. 21,3 - 28,0 m (950) Průtok Q = 4,43 - 13,49 m3/hod</p> <p>Předinstalovaná tryska #60 pro 900 resp. #28 pro 950</p> <p>Svrchu přístupný membránový ventil TSRS - Top Servicable Rock Screen - svrchu vyjímatelný filtr a sedlo</p>			
GRE0618XX	EAGLE 900E - 60 ACME výsuvný plnokruh. postřik.s převod. mechanismem, vestavěný el. ventil, TSRS, 6/4" ACME vnitřní závit.	10 560,00 Kč	RB		4
GRE5618XX	EAGLE 950E - 28 ACME výsuvný výsečový postřik.s převod. mechanismem, vestavěný el. ventil, TSRS, 6/4" ACME vnitřní závit.	11 940,00 Kč	RB		4
J00100-60-IC	A900 IC80 60 výsuvný plnokruh. postřik. s převod. mechanismem vestav. el. ventil, TSRS, 6/4"ACME, IC modul	14 740,00 Kč	RB		4
J00450-28-IC	A950 IC80 28 výsuvný výseč. postřik.s převod. mechanismem vestav. el. ventil, TSRS, 6/4"ACME, IC modul	16 230,00 Kč	RB		4

NÁSTROJE A PŘÍSLUŠENSTVÍ PRO ROTAČNÍ POSTŘIKOVAČE 1 1/4" A 1 1/2"

Model	Popis položky	Cena /Kč bez DPH	Kategorie	Cena /Kč bez DPH	ks v balení
RAIN BIRD Kryty s umělým trávničkem					
B99500	ARTGR kryt s umělým trávničkem pro 900/950	5 280,00 Kč	RB		1
RAIN BIRD Pryžové kryty					
212553	900 RC pryžový kryt pro 900	4 140,00 Kč	RB		1
212554	950 RC pryžový kryt pro 950	4 140,00 Kč	RB		1



RAIN BIRD Řada EAGLE - nástroje a příslušenství





D02203	SRP kleště pro vyjímání pojist. kroužků 900/950	4 310,00 Kč	RB		1
B41700	VT-DR nástroj pro instalaci membrán. ventilu 900/950	5 380,00 Kč	RB		1
B41720	EGL-SVK universální klíč plastový pro Eagle řady E	680,00 Kč	RB		5
D02236	SRP-700 kleště pro vyjímání pojist. kroužků 700/750	3 680,00 Kč	RB		1
B41710	VT-700 nástroj pro instal. membr. ventilu 700/750, 500/550	5 440,00 Kč	RB		1
D05205	UHA universální adaptér na hadici	5 060,00 Kč	RB		4
D02237	IS-TSRS nástroj k řadě Eagle, vyjímání sedla/filtru	670,00 Kč	RB		1
D02215	DR-SVK-7 klíč kovový na ovládání řady Eagle, krátký	1 475,00 Kč	RB		1
D02221	DR-SVK-18 klíč kovový na ovládání řady Eagle, dlouhý	3 270,00 Kč	RB		1
A90917	41017 Pitotova trubice	950,00 Kč	RB		1

TRYSKY K POSTŘIKOVAČŮM ŘADY EAGLE

Model	Popis položky	Cena /Kč bez DPH	Kategorie	Cena /Kč bez DPH	ks v balení
RAIN BIRD Řada EAGLE 351 B - trysky					
212913xx	351B 212913xx trysky pro 351B Rotory (18,22, 26, 30, 36, 40, 44, 48, 54)	690,00 Kč	RB		10
21291302	351B 21291302 High Flow High Flow trysky pro 351B Rotory (18M, 26M, 30 m, 36M)	380,00 Kč	RB		10
RAIN BIRD Řada EAGLE 700/750 - trysky					
					
211434xx	700 211 434 xx 700 Dual Spreader Nozzle/Stator Kit, vel. 28, 32, 36, 40, 44, 48	540,00 Kč	RB		1
211632xx	700 211 632 xx 700 Dual Spreader Nozzle Housing Kit, vel. 28, 32, 36, 40, 44, 48	910,00 Kč	RB		1
211831	700 211 831 DIFUS 700 Diffuser Screw Kit, (pro všechny trysky)	715,00 Kč	RB		1
212933xxWT	700 212 933 xx WT 700 WIND TOLERANT Nozzle/Housing/Stator tryska a stator (16, 18, 22)		RB		1
212301xx	750 212 301 xx 750 Dual Spreader Nozzle / Stator Kit, vel.28, 32, 36, 40, 44, 48	650,00 Kč	RB		1
212203xx	750 212 203 xx 750 Dual Spreader Nozzle Housing, vel.28, 32, 36, 40, 44, 48	900,00 Kč	RB		1
212295xx	750 212 295 xx 750 Diffuser Screw Kit pro Dual Spreader, vel. 28, 32, 36, 40, 44, 48	765,00 Kč	RB		1
211697	750 211 697 TAIL 750 EAGLEs TAIL Kit Cascade (bez hl. trysky)	580,00 Kč	RB		1
212287	750 212 287 TAIL 750 TAIL Kit Dual Spreader (bez hl. trysky)	580,00 Kč	RB		1
212288xx	750 212 288 xx TAIL 750 TAIL Kit Dual Spreader (s hl. tryskou) vel. 28, 32, 36, 40, 44, 48	900,00 Kč	RB		1
212862xxWT	750 212 862 xx WT 750 WIND TOLERANT Nozzle/Housing/Stator tryska a stator (16, 18, 22)	1 515,00 Kč	RB		1
RAIN BIRD Řada EAGLE 900/950 - trysky					
212067xx	900 212 067 xx 900 Nozzle Housing Hi-Perf, pouzdro + tryska vel. 44,48,52,56,60,64	940,00 Kč	RB		1
212144	900 212 144 xx 900 Diffuser Screw Kit, vel. 18, 22, 24	1 065,00 Kč	RB		1
211441xx	950 211 441 xx 950 nozz/stator Kit Cascade, tryska+stator vel. 18,20,22, 24	1 065,00 Kč	RB		1
211215xx	950 211 215 xx 950 nozz/stator Kit Non-Cascade, tryska+stator vel. 26, 28, 30, 32	870,00 Kč	RB		1
211900	950 211 900 950 TAIL Kit	940,00 Kč	RB		1
212145	950 212 145 950 Diffuser Screw Kit	1 065,00 Kč	RB		1

KLOUBOVÉ PŘÍPOJKY RAIN BIRD SWING JOINT

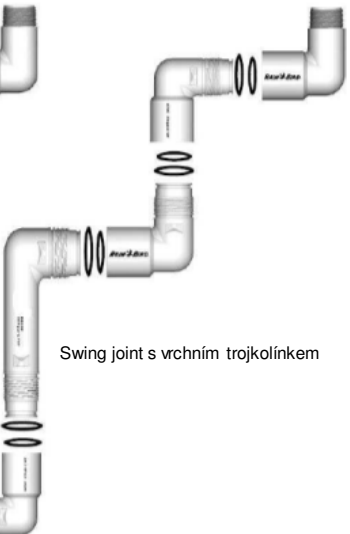
Model	Popis položky	Cena /Kč bez DPH	Kategorie	Cena /Kč bez DPH	ks v balení
					
	Standardní swing joint				
					
	Swing joint s extra vtokovým kolenem				
					
	Swing joint s vrchním trojkolínkem				

K instalaci postřikovačů s 1", 5/4" a 6/4" závitem, délka 30 cm, resp. 45cm
 Minimální tlakové ztráty díky jedinečnému designu.
 Chrání potrubí proti zatížení - vozidla, etc.
 Umožňuje snadné a dokonalé osazení postřikovače do úrovně terénu
 K dispozici BSP závity i kombinace BSP/ACME závity

RAIN BIRD Kloubové přípojky 1" x 1" BSP a BSP/ACME

JB0000-22	SJ-12-100-22 BSP	kloubové přípojky RB 1"x 1", dl.30 cm BSP	1 090,00 Kč	RB	15
JB0000-23	SJ-12-100-23 ACME	kloubové přípojky RB 1"x 1", dl.30 cm BSP/ACME	1 090,00 Kč	RB	15
JC0000-22	SJ-18-100-22 BSP	kloubové přípojky RB 1"x 1", dl. 45cm BSP	1 240,00 Kč	RB	15
JC0000-23	SJ-18-100-23 ACME	kloubové přípojky RB 1"x 1", dl. 45cm BSP/ACME	1 240,00 Kč	RB	15
JB2000-22	SJ-12-100-22-E BSP	kl.přípoj. 1"x 1" s extra kolenem, dl.30 cm BSP	1 120,00 Kč	RB	15

RAIN BIRD Kloubové přípojky 5/4" x 5/4" BSP a BSP/ACME

JE0000-22	SJ-12-125-22 BSP	kloub.přípojky RB 5/4"x 5/4", dl. 30 cm BSP	1 390,00 Kč	RB	15
JE0000-23	SJ-12-125-23 ACME	kloub.přípojky RB 5/4"x 5/4", dl. 30 cm BSP/ACME	1 390,00 Kč	RB	15
JF0000-23	SJ-18-125-23 ACME	kloub.přípojky RB 5/4"x 5/4", dl. 45cm BSP/ACME	1 540,00 Kč	RB	10
JE1000-23	SJ-12-125-23-T ACME	kloub.přípojky RB 5/4"x 5/4" s vrch. trojkolínkem, dl. 30 cm, BSP/ACME	2 090,00 Kč	RB	15

RAIN BIRD Kloubové přípojky 6/4" x 6/4" BSP a BSP/ACME

JH0000-22	SJ-12-150-22 BSP	kloub.přípojky RB 6/4"x 6/4", dl.30 cm BSP	1 790,00 Kč	RB	15
JH0000-23	SJ-12-150-23 ACME	kloub.přípojky RB 6/4"x 6/4", dl.30 cm BSP/ACME	1 790,00 Kč	RB	15
JI0000-23	SJ-18-150-23 ACME	kloub.přípojky RB 6/4"x 6/4", dl.45cm BSP/ACME	1 920,00 Kč	RB	10
JH1000-23	SJ-12-150-23-T ACME	kloub.přípojky RB 6/4"x 6/4" s vrch. trojkolínkem, dl. 30 cm BSP/ACME	2 580,00 Kč	RB	15









Adaptéry pro kloubové přípojky RB - přechod z ACME na BSP

21187002	BSP ELBOW 1" RB-SJ	koleno 1" BSP pro RAIN BIRD 1" swing joint	220,00 Kč	RB	15
21187802	BSP ELBOW 5/4" RB-SJ	koleno 5/4" BSP pro RAIN BIRD 5/4" swing joint	230,00 Kč	RB	15
21186602	BSP ELBOW 6/4" RB-SJ	koleno 6/4" BSP pro RAIN BIRD 6/4" swing joint	305,00 Kč	RB	15









Adaptéry pro kloubové přípojky RB - přechod z BSP na ACME

212008	ACME ELBOW 1" RB-SJ	koleno 1" BSP pro RAIN BIRD 1" swing joint	220,00 Kč	RB	15
212014	ACME ELBOW 5/4" RB-SJ	koleno 5/4" BSP pro RAIN BIRD 5/4" swing joint	390,00 Kč	RB	15
212020	ACME ELBOW 6/4" RB-SJ	koleno 6/4" BSP pro RAIN BIRD 6/4" swing joint	310,00 Kč	RB	15







NEVÝSUVNÉ ÚDEROVÉ POSTŘIKOVAČE

Model	Popis položky	Cena /Kč bez DPH	Kategorie	Cena /Kč bez DPH	ks v balení
RAIN BIRD Řada 48H FC					
					
		Plastový plnokruhový postřikovač pro nadzemní aplikaci 3/4" vnější přípojovací závit, odolná konstrukce, snadný servis			
		Průtok: 0,96 - 3,23 m³/hod			
		Tlak: 2,1 - 5,5 bar			
		Dostřik: 13,4 - 18,3 m			
RAIN BIRD 48H FC	rotační plnokruhový postřikovač, plast, 3/4" AG bez trysek a bez zátky	250,00 Kč	RB		1
Plastic-Quick Fit Nozzle	hlavní tryska - pro řadu 48H	15,00 Kč	RB		1
Spreader Nozzle	sekundární tryska - pro řadu 48H	15,00 Kč	RB		1
Plastic Plug	plastová zátko místo sekundární trysky	15,00 Kč	RB		1
RAIN BIRD Řada LF					
					
		Plastový plnokruhový postřikovač pro nadzemní aplikaci 1/2" vnější přípojovací závit Lze použít i jako výsečový s deflektorem LF GUARD® s výsečí 180° Průtok - LF1200: 0,27 - 0,48 m ³ /hod LF2400: 0,45 - 0,91 m ³ /hod Tlak - LF1200/LF2400: 2,1 - 3,1 bar Dostřik - LF1200: 7,32 - 11,0 m LF2400: 9,14 - 13,72 m			
A85001BXXYY	RAIN BIRD LF 1200	rotační plnokruhový postřikovač, plast, 1/2" AG, včetně trysky, standartní tryska 08 (modrá)	300,00 Kč	RB	1
A85201CXXYY	RAIN BIRD LF 2400	rotační plnokruhový postřikovač, plast, 1/2" AG, včetně trysky, standartní tryska 08 (modrá)	300,00 Kč	RB	1
118366	RAIN BIRD LF GUARD	180° výseč deflektor pro řadu LF	180,00 Kč	RB	1
RAIN BIRD Řada MAXI BIRD					
					
		Plastový výsečový úderový postřikovač pro nadzemní aplikaci 1/2" vnější přípojovací závit Lze použít i jako plnokruhový Průtok: 0,34 - 1,91 m ³ /hod Tlak: 1,7 - 4,1 bar Dostřik: 6,7 - 13,7 m			
B4600008	2045PJ-08	úderový výseč. postřikovač, plast, 1/2" AG, vč. trysky, standartní tryska 08 (modrá)	690,00 Kč	RB	20
		ostatní trysky identické s typem 2045 Maxi Paw	ZDARMA		
RAIN BIRD Řada 25BPJ-TNT					
					
		Bronzový výsečový úderový postřikovač pro nadzemní aplikaci 1/2" vnější přípojovací závit Lze použít i jako plnokruhový Průtok: 0,7 - 1,14 m ³ /hod Tlak: 2,1 - 3,5 bar Dostřik: 11,6 - 12,5 m			
A3440310 106160-XX	25-BPJ-FP-TNT 106131-XX	úderový výseč. postřikovač, bronz, 1/2" AG, vč. trysky hlavní tryska č. 10 - pro řadu 25 (9/64" nebo 5/32")	1 020,00 Kč 45,00 Kč	RB RB	1 1

NEVÝSUVNÉ ÚDEROVÉ POSTŘIKOVAČE

Model	Popis položky	Cena /Kč bez DPH	Kategorie	Cena /Kč bez DPH	ks v balení
RAIN Řada AQ-05PC					
		Bronzový výsečový úderový postřikovač pro nadzemní aplikaci 1/2" BSP/NPT vnější přípojovací závit Výšeč lze nastavit v rozsahu 20° to 340°; trajektorie 25° Průtok: 0,68 - 0,9 m³/hod Tlak: 2,0 - 3,5 bar Dostřik: 11,5 - 12,1 m			
270.1300051	AQ 05 PC úderový výsečový postřikovač, bronz 1/2"AG včetně trysky 9/64"	385,00 Kč	Z1		1
RAIN Řada AQ-20PC					
		Bronzový výsečový úderový postřikovač pro nadzemní aplikaci 3/4" BSP/NPT vnější přípojovací závit Výšeč lze nastavit v rozsahu 20° to 340°; trajektorie 25° Průtok: 1,73 - 2,53 m³/hod Tlak: 2,0 - 4,0 bar Dostřik: 14,6 - 16,4 m			
270.1300031	AQ 20 PC úderový výsečový postřikovač, bronz 3/4"AG včetně trysek 3/16"x1/8"	565,00 Kč	Z1		1
RAIN Řada AQ-30BPC					
		Bronzový výsečový úderový postřikovač pro nadzemní aplikaci 1" BSP/NPT vnější přípojovací závit Výšeč lze nastavit v rozsahu 20° to 340°; trajektorie 23° Průtok: 3,56 - 5,03 m³/hod Tlak: 2,5 - 5,0 bar Dostřik: 16,4 - 18,9 m			
270.1300040	AQ 30 BPC úderový výsečový postřikovač, bronz 1"AG včetně trysek 9/32"x1,8"	1 260,00 Kč	Z1		1

NEVÝSUVNÉ ÚDEROVÉ POSTŘIKOVAČE

Model	Popis položky	Cena /Kč bez DPH	Kategorie	Cena /Kč bez DPH	ks v balení
RAIN Řada AQ-40BPC					
		Bronzový výsečový úderový postřikovač pro nadzemní aplikaci 5/4" BSP/NPT vnější přípojovací závit Výšeč lze nastavit v rozsahu 20° to 340°; trajektorie 23° Průtok: 14,84 - 18,07 m ³ /hod Tlak: 4,0 - 6,0 bar Dostřik: 25,5 - 29,4 m			
270.1300403	AQ 40 BPC	úderový výsečový postřikovač, bronz 5/4" AG vč. trysek 1/2"x1/4"	3 450,00 Kč	Z1	1
RAIN Tripod trojnožka					
		Nastavitelná kovová trojnožka pro úderové postřikovače Výška nastavení: 55 - 88cm 1/2" vnitřní přípojovací závit pro postřikovač Koncovka pro připojení na zahradní hadici Bodce pro uchycení do půdy			
250.0989980	Tripod R3	kovová, teleskopická trojnožka pro úderové postřikovače 1/2" závit x příp. na hadici	270,00 Kč	Z2	1
RAIN BIRD Řada SR					
					
					
L10065	SR 2005	Rain Gun dělo, výšeč, 3" příruba, sada GNS-2005T	41 200,00 Kč	RB	1
L00250	GNS-2005T	sada kónických trysek, plast, pro SR2005	480,00 Kč	RB	1
L103003	SR 3003	Rain Gun dělo, výšeč, 2" příruba, sada GNS-3003T	32 450,00 Kč	RB	1
L003003	GNS-3003	sada kónických trysek, plast, pro SR3003	200,00 Kč	RB	1
71P50545	ADAP 2" FEM	adaptér pro 2" IG SR3003	2 040,00 Kč	RB	1

ELEKTROMAGNETICKÉ VENTILY 24V a 9V

Model	Popis položky	Cena /Kč bez DPH	Kategorie	Cena /Kč bez DPH	ks v balení
-------	---------------	---------------------	-----------	---------------------	----------------

RAIN BIRD Řada HV



Řada HV je určena pro systémy pro zahrady a veřejné plochy
Tělo z polypropylénu se skelnými vlákny a skeletovou strukturou
1" vnitřní přípojovací závit (typ MM - vnější závit)
Excentrická membrána s omezením vodních rázů
Systém s dvojitou filtrací (na membráně a na solenoidu)
Jednoduché a robustní manuální ovládání "za sucha".
Pracovní tlak od 1,0 do 10,3 atm
Provedení s regulací průtoku i bez regulace průtoku



K dispozici model s regulací průtoku (HVF) a s vnějšími závity (HV-MM)

H01000
H05000
H01010

100-HV
100-HV-MM
100-HVF



elmag. ventil 1", 24 V AC solenoid, bez regulace
elmag. ventil 1"AG, 24 V AC solenoid, bez regulace
elmag. ventil 1", 24 V AC, s regulací průtoku

Cena za kus/Kč
jednotlivé kusy

550,00 Kč
550,00 Kč
710,00 Kč

RB
RB
RB

Cena za kus/Kč
celé balení

495,00 Kč
495,00 Kč
639,00 Kč

20
20
20

236307

Solenoid 236307

Solenoid 24V AC pro HV

310,00 Kč

ND

1

RAIN BIRD Řada DV



Řada DV je určena pro systémy pro zahrady a veřejné plochy
3/4" a 1" vnitřní přípojovací závit (typ MM - vnější závit)
Systém s dvojitou filtrací (na membráně a na solenoidu)
Jednoduché a robustní manuální ovládání "za sucha".
Pracovní tlak od 1 do 10,4 atm



K dispozici model s regulací průtoku (DV-F), a s vnějšími závity (MM)

X12100
X12105
B72110
B70211
B70240
B70311
B70500
B70540

1LFV075
1LFV075-9V
075-DV
100-DV
100-DV-9V
100-DV-F
100-DV-MM
100-DV-MM-9V

elmag. ventil 3/4", 24 V AC solenoid, Low Flow
elmag. ventil 3/4", 9V DC solenoid, Low Flow
elmag. ventil 3/4", 24 V AC solenoid
elmag. ventil 1", 24V AC solenoid
elmag. ventil 1", 9V DC solenoid
elmag. ventil 1" s reg. průtoku, 24V AC solenoid
elmag. ventil 1" AG, 24V AC solenoid
elmag. ventil 1" AG, 9V DC solenoid

Cena za kus/Kč
jednotlivé kusy

820,00 Kč
1 240,00 Kč
820,00 Kč
820,00 Kč
1 380,00 Kč
990,00 Kč
820,00 Kč
1 380,00 Kč

RB
RB
RB
RB
RB
RB
RB
RB

Cena za kus/Kč
celé balení

740,00 Kč
1 180,00 Kč
740,00 Kč
740,00 Kč
1 315,00 Kč
950,00 Kč
740,00 Kč
1 315,00 Kč

12
12
20
20
20
20
20
20

208588-01
K80920

Solenoid 208588-01
9V solenoid cívka

Solenoid 24V AC pro DV, JTV
9V solenoid cívka pro TBOS a WP řadu
a pro ventily DV, JTV, PGA, PEB, PESB, BPE a BPES

440,00 Kč
740,00 Kč

ND
ND

1
1

ELEKTROMAGNETICKÉ VENTILY 24V a 9V

Model	Popis položky	Cena /Kč bez DPH	Kategorie	Cena /Kč bez DPH	ks v balení
K RAIN Řada PRO 100 VALVE					
					
					
Řada PRO 100 je určena pro systémy pro zahrady a veřejné plochy					
1" vnitřní přípojovací BSP závit					
Systém se skloněnou membránou a samooplachem filtru a membrány					
Jednoduché a robustní manuální ovládání "za sucha" i za provozu.					
Pracovní tlak od 1 do 10,0 atm					
K dispozici model s regulací průtoku (PRO 100) a bez regulace průtoku (PRO 100 NO FLOW CONTROL)					
		Cena za kus/Kč jednotlivé kusy		Cena za kus/Kč celé balení	
7001-BSP-NFC	PRO 100-NFC-1" BSP DOPRODEJ!	elmag. ventil 1", 24V AC cívka, bez regulace	445,00 Kč	KR	400,00 Kč 12
7001-BSP	PRO 100-1"-BSP DOPRODEJ!	elmag. ventil 1" regulace průtoku , 24V AC cívka	490,00 Kč	KR	440,00 Kč 12
RAIN ventily - řada RN 155 EASY UNION					
					
					
Řada elektroventilů RN 155 1" 24VAC je určena pro zavlažovací systémy pro zahrady a veřejné plochy					
Patentované připojení s protočnou maticí EASY UNION 1" a vnější 1" BSP závit.					
Systém s membránou a samooplachem membránové jehlice i membrány					
Jednoduché a robustní manuální ovládání "za sucha" i za provozu.					
Pracovní tlak od 1 do 12,0 atm					
Tělo ventilu s polypropylénu vyztuženého skelnými vlákny pro vysokou odolnost proti tlakovému zatížení					
K dispozici model s regulací průtoku					
Optimální pro použití v kombinaci s manifolds RAIN 1" na straně 40					
100.1560916	RN 155 PLUS MxEU w/FC	elmag. ventil 1", 24V AC cívka, s regulací průtoku typ RN 155 PLUS, 1"AG x 1" EASY UNION konektor pro rychlé připojení	465,00 Kč	RB	450,00 Kč 12
RAIN BIRD Řada PGA					
					
					
Řada PGA je určena pro komerční systémy, veřejné plochy a sportovní plochy					
1", 6/4" a 2" vnitřní přípojovací závit					
Přímé nebo úhlové uspořádání					
Jednoduché a robustní manuální ovládání "za sucha".					
Regulace průtoku					
Pracovní tlak od 1 do 10,4 atm					
		Cena za kus/Kč jednotlivé kusy		Cena za kus/Kč celé balení	
B31410	100-PGA	elmag. ventil 1", 24V AC solenoid	1 440,00 Kč	RB	1 300,00 Kč 10
B31510	150-PGA	elmag. ventil 6/4", 24V AC solenoid	2 340,00 Kč	RB	2 190,00 Kč 8
B31610	200-PGA	elmag. ventil 2", 24V AC solenoid	3 460,00 Kč	RB	3 290,00 Kč 4
B31440	100-PGA-9V	elmag. ventil 1", 9V DC solenoid	1 940,00 Kč	RB	1 850,00 Kč 10
B31540	150-PGA-9V	elmag. ventil 6/4", 9V DC solenoid	2 860,00 Kč	RB	2 720,00 Kč 8
B31640	200-PGA-9V	elmag. ventil 2", 9V DC solenoid	3 880,00 Kč	RB	3 690,00 Kč 4
B33135	PRS-D Dial	plynulá regulace tlaku pro PGA/PEB/PESB ventily	2 840,00 Kč	RB	1

ELEKTROMAGNETICKÉ VENTILY 24V a 9V

Model	Popis položky	Cena /Kč bez DPH	Kategorie	Cena /Kč bez DPH	ks v balení
-------	---------------	---------------------	-----------	---------------------	----------------

K RAIN Řada PRO 150 VALVE



PRO 150 1"



PRO 150 6/4"



PRO 150 2"



PRO 150 JAR TOP 1"

Řada PRO 150 je určena pro ZAHŘADY, komerční systémy, veřejné a sportovní plochy

1", 6/4" a 2" vnitřní přípojovací závit

Jednoduché a robustní manuální ovládání "za sucha" i za provozu.

Samočistící jehla obtoku membrány

Pracovní tlak od 1 do 10,0 atm

Regulace průtoku

Modely PRO 150 6/4" a 2" v kombinaci přímý / úhlový ventil

7101-BSP
7101-J-BSP

PRO150 - 1" BSP
PRO150-JAR TOP -1" BSP

elmag.ventil 1", 24V AC cívka
elmag.ventil 1" JAR TOP
24V AC cívka

Cena za kus/Kč
jednotlivé kusy

480,00 Kč

KR

Cena za kus/Kč
celé balení

470,00 Kč

12

480,00 Kč

KR

470,00 Kč

12

7115-BSP
7102-BSP

PRO150 - 6/4" BSP
PRO150 - 2" BSP

elmag.ventil 6/4" **regulace průtoku**, 24VAC cívka
elmag.ventil 2" **regulace průtoku**, 24V AC cívka

2 160,00 Kč

KR

2 060,00 Kč

6

2 420,00 Kč

KR

2 300,00 Kč

6

RAIN BIRD Řada PEB/PES-B



Řada PEB/PES-B je určena pro komerční systémy, veřejné plochy a sportovní plochy 1", 6/4" a 2" vnitřní přípojovací závit

Přímé uspořádání

Jednoduché a robustní manuální ovládání "za sucha".

Šroubek výplachu vnitřního prostoru (External Bleed Screw)

Pracovní tlak od 1,4 do 13,8 atm

Regulace průtoku



Nerezový filtr membrány a samočistící teflonová stěrka filtru u modelu PES-B

Tělo a víko z nylonu vyztuženého skelnými vlákny

B34073
B34083
B34093

100-PEB
150-PEB
200-PEB

elmag. ventil 1"
elmag. ventil 6/4"
elmag. ventil 2"

Cena za kus/Kč
jednotlivé kusy

3 030,00 Kč

RB

Cena za kus/Kč
celé balení

10

3 960,00 Kč

RB

8

6 140,00 Kč

RB

8

B37073
B37083
B37102

100-PES-B
150-PES-B
200-PES-B

elmag. ventil 1"
elmag. ventil 6/4"
elmag. ventil 2"

4 680,00 Kč

RB

10

5 800,00 Kč

RB

8

7 200,00 Kč

RB

8

B33135

PRS-D Dial

plynulá regulace tlaku pro PGA/PEB/PESB ventily

2 840,00 Kč

RB

1

24V ELMAG. VENTILY A PŘÍSLUŠENSTVÍ PRO ELEKTROMAGNETICKÉ VENTILY

Model	Popis položky	Cena /Kč bez DPH	Kategorie	Cena /Kč bez DPH	ks v balení
-------	---------------	---------------------	-----------	---------------------	----------------

RAIN BIRD Řada 300BPE/300BPES



Řada 300BPE/300BPES je určena pro nejnáročnější komerční systémy, sportovní a veřejné plochy
3" přípojovací závit
Přímé nebo úhlové uspořádání
Jednoduché a robustní manuální ovládání "za sucha".
Šroub výplachu vnitřního prostoru (External Bleed Screw)
Pracovní tlak od 1,4 do 13,8 atm
Regulace průtoku
Tělo z bronzu
Víko z nylonu vyztuženého skelnými vlákny



B38213	300-BPES	elmag. ventil 3", bronz / PE	Cena za kus/Kč jednotlivé kusy	26 560,00 Kč	RB	1
B33135	PRS-D Dial	plynulá regulace tlaku pro PGA/PEB/PESB ventily	Cena za kus/Kč celé balení	2 840,00 Kč	RB	1

RAIN BIRD Řada 300 BER



Řada BER 300 je určena pro nejnáročnější komerční systémy, sportovní a veřejné plochy
3" přípojovací závit
Přímé závitové nebo přírubové uspořádání
Jednoduché a robustní manuální ovládání "za sucha".
Šroub výplachu vnitřního prostoru (External Bleed Screw)
Pracovní tlak od 1,4 do 13,8 atm, regulace průtoku
Tělo z polypropylénu se skelnými vlákny

BER310023	BER 300	elmag. ventil 3", PE	Cena za kus/Kč jednotlivé kusy	9 850,00 Kč	RB	1
-----------	---------	----------------------	-----------------------------------	-------------	----	---

Ventily s pohonem 24-230V AC BELIMO

Ventily s elektrickým pohonem s havarijní funkcí pro bezpečné dopouštění nebo automatický proplach filtrů!

NOVINKA !



Kulový ventil, 2-cestný, s vnitřním závitem

Možnost nastavení - normálně otevřeno/zavřeno
Poniklované mosazné těleso/nerezová ocel
Tlaková řada PN 16







KK 3/4" R2020-S2	BELIMO R2020-S2 uzav.koh.DN20 PN16 Kv21	2 380,00 Kč	CT	1
KK 1" R2025-S2	BELIMO R2025-S2 uzav.koh.DN25 PN16 Kv26	2 940,00 Kč	CT	1
KK 6/4" R2040-S3	BELIMO R2040-S3 uzav.koh.DN40 PN16 Kv32	5 220,00 Kč	CT	1
KK 2" R2050-S4	BELIMO R2050-S4 uzav.koh.DN50 PN16 Kv49	6 900,00 Kč	CT	1



Napájení 24V AC a 230V AC - možnost zapojení na výstup standardní jednotky
Možnost nastavení - normálně otevřeno/zavřeno
Pojistná mechanická havarijní funkce (zpětná pružina)

TRF24 pohon 24V k R2020	BELIMO pohon s hav. funkcí pro kohout R2020, IP42	5 540,00 Kč	CT	1
LRF24 pohon 24V k R2025	BELIMO pohon s hav. funkcí pro kohout R2025, IP54	6 460,00 Kč	CT	1
NRFA pohon 24-230V k R2040	BELIMO pohon s hav. funkcí pro kohout R2040, IP54	7 020,00 Kč	CT	1
SRFA pohon 24-230V k R2050	BELIMO pohon s hav. funkcí pro kohout R2050, IP54	8 540,00 Kč	CT	1
SR24P pohon 24V IP67	BELIMO pohon bez hav. funkce pro kohouty R2020/R2025/R2040/2050, IP67	8 490,00 Kč	CT	1

PŘÍSLUŠENSTVÍ PRO ELEKTROMAG. VENTILY A RYCHLOSPOJNÉ VENTILY

Model	Popis položky	Cena /Kč bez DPH	Kategorie	Cena /Kč bez DPH	ks v balení
RAIN BIRD Rychlospojné ventily					
		Rychlospojné ventily pro manuální odběr vody z potrubí			
		5LRC			
		Cena za kus/Kč jednotlivé kusy		Cena za kus/Kč celé balení	
B11801	33-DK	klíč na ventil 3/4" AG - 3RC, mosaz	1 380,00 Kč	RB	10
B40005	SH-O	otočná koncovka hadice pro klíč 33-DK, mosaz	3 120,00 Kč	RB	1
B12806	5LRC-BSP	rychlospojný ventil, 1" IG, mosaz, uzavírání víčka	3 520,00 Kč	RB	7
B13401	55-K-1-BSP	klíč na ventil 1" AG - 5LRC, mosaz	3 300,00 Kč	RB	15
D06401	No. 2049	klíč na uzavírání víčka 5LRC	580,00 Kč	RB	1
B40103	SH-2	otočná koncovka hadice pro klíč 55-K-1, mosaz	4 510,00 Kč	RB	1
					
	<i>R-QCV 3/4"</i>	<i>R-QCV 1"</i>			
RQCV34	R-QCV 3/4"	R-QCV rychlospojný ventil 3/4" IG, mosaz	655,00 Kč	RB	1
RQCV34K	R-QCV 3/4 KEY"	klíč pro R-QCV 3/4", mosaz	330,00 Kč	RB	1
RQCV10	R-QCV 1"	R-QCV rychlospojný ventil 1" IG, mosaz	1 150,00 Kč	RB	1
RQCV10K	R-QCV 1 KEY"	klíč pro R-QCV 1", mosaz	520,00 Kč	RB	1
RQCV10	R-QCV 6/4"	R-QCV rychlospojný ventil 6/4" IG, mosaz	3 250,00 Kč		
RQCV10K	R-QCV 6/4 KEY"	klíč pro R-QCV 6/4", mosaz	1 560,00 Kč		
RQCV34ELL	R-QCV 3/4" ELL	otočná koncovka hadice pro klíč R-QCV 3/4", mosaz	355,00 Kč	RB	1
RQCV10ELL	R-QCV 1" ELL	otočná koncovka hadice pro klíč R-QCV 1", mosaz	360,00 Kč	RB	1
LP3300	P-33	rychlospojný ventil 3/4" IG, plast	520,00 Kč	RB	20
LP3310	P-33DK	klíč na ventil 3/4" AG pro P-33, plast	120,00 Kč	RB	10
LP4100	PSH-O	otočná koncovka hadice, plast	140,00 Kč	RB	10
NÁHRADNÍ CÍVKY K ELEKTROMAGNETICKÝM VENTILŮM RB					
			Cena za kus/Kč jednotlivé kusy		Cena za kus/Kč celé balení
236307	Solenoid 236307	Solenoid 24V AC pro HV	310,00 Kč	ND	1
236239	Solenoid 209532-02	G4 Solenoid 24V AC pro PGA, PE-B, PES-B	980,00 Kč	ND	1
208588-01	Solenoid 208588-01	Solenoid 24V AC pro DV, JTV	440,00 Kč	ND	1
602118	Solenoid GREEN 602118	Solenoid zelený Golf, 24V AC	690,00 Kč	ND	1
K80920	9V solenoid cívka	9V solenoid cívka pro TBOS a WP řadu a pro ventily DV, JTV, PGA, PEB, PESB, BPE a BPES	740,00 Kč	ND	1
RAIN BIRD MTT-100, 16A-FDV					
					
L06300	MTT-100	PVC T-kus, 1"AG x 1"AG"	Cena za kus/Kč jednotlivé kusy		Cena za kus/Kč celé balení
B40475	16A-FDV	automatický vypouštěcí ventil, 1/2" AG	97,00 Kč	RB	88,00 Kč
			360,00 Kč	RB	20
					25

PŘÍSLUŠENSTVÍ PRO ELEKTROMAG. VENTILY A RYCHLOSPOJNÉ VENTILY

Model	Popis položky	Cena /Kč bez DPH	Kategorie	Cena /Kč bez DPH	ks v balení
-------	---------------	---------------------	-----------	---------------------	----------------



PVC SYSTÉM TVAROVEK A MANIFOLDŮ TAVLIT SVIWELS



Nové 1" manifoldy s převlečnými maticemi
Maximální pracovní tlak 10 bar
Těsnící O-kroužek je integrovaný přímo v matce
Bez potřeby těsnění IG závitů teflonovou páskou nebo šňůrou
Materiál polypropylen vyztužený skelnými vlákny



Model	Popis položky	Cena za kus/Kč jednotlivé kusy	Kategorie	Cena za kus/Kč celé balení	ks v balení
STMF1	TAVLIT TEE 1"AGx1"IGx1"IG	102,50 Kč	RB	91,50 Kč	5
STF1	TAVLIT TEE 1"IGx1"IGx1"IG	120,00 Kč	RB	108,00 Kč	5
SEF1	TAVLIT ELBOW 1"IGx1"IG	86,00 Kč	RB	78,00 Kč	5
SFM1	TAVLIT COUPLING 1"AGx1"IG	58,00 Kč	RB	53,00 Kč	5
STMF12	TAVLIT MANIF 1"AG/IG-2x1"IG	210,00 Kč	RB	190,00 Kč	5
STMF13	TAVLIT MANIF 1"AG/IG-3x1"IG	345,00 Kč	RB	315,00 Kč	5
STMF14	TAVLIT MANIF 1"AG/IG-4x1"IG	435,00 Kč	RB	395,00 Kč	5

PVC TELESKOPICKÉ SESTAVY S PŘEVLEČNÝMI MATICEMI (1") "LASCO U



LASCO ULTRA ZONE

Model	Popis položky	Cena za kus/Kč jednotlivé kusy	Kategorie	Cena za kus/Kč celé balení	ks v balení
M3010101	MANIF 1"IG/1"AG-1x1"AG	175,00 Kč	RB		25
M3010102	MANIF 1"IG/1"AG-2x1"AG	310,00 Kč	RB		25
M3010103	MANIF 1"IG/1"AG-3x1"AG	490,00 Kč	RB		25
M3010104	MANIF 1"IG/1"AG-4x1"AG	660,00 Kč	RB		25
M1306010	ELBOW 1"IG/1"AG	200,00 Kč	RB		25
M1312010	ELBOW 1"IG/1"IG	185,00 Kč	RB		25
M1303010	TEE 1"IG/1"AG+1"AG	305,00 Kč	RB		25
M1320010	CROSS 1"IG/1"AG-2x1"AG	280,00 Kč	RB		25
M1348010	CUP 1"IG	55,00 Kč	RB		25

SYSTÉM TVAROVEK EUROFIT PRO VENTILY S VNĚJŠÍM ZÁVITEM

Model	Popis položky	Cena za kus/Kč jednotlivé kusy	Kategorie	Cena za kus/Kč celé balení	ks v balení
EUROFIT	TEE COUPLING 1"M-F-F	77,50 Kč	RB		1
EUROFIT	ELBOW COUPLING 1"M-F	46,50 Kč	RB		1
EUROFIT	ELBOW COUPL 1"F-F	46,50 Kč	RB		1
EUROFIT	CROSS COUPL 1"M-F-F-F	145,00 Kč	RB		1
EUROFIT	UNION COUPLING 1"F-F	45,00 Kč	RB		1
EUROFIT	DG COUPLING 1"M-F	36,00 Kč	RB		1

SYSTÉM MANIFOLDŮ A VENTILŮ RAIN EASY UNION

Model	Popis položky	Cena /Kč bez DPH	Kategorie	Cena /Kč bez DPH	ks v balení
-------	---------------	------------------	-----------	------------------	-------------

RAIN MANIFOLDOVÝ SYSTÉM EASY UNION



Manifoldový systém s o-kroužky v 1" BSP provedení

Rychlá a spolehlivá instalace

Provedení z PVC

Tlaková řada PN12

Optimální pro kombinaci s ventily RAIN s konektorem EASY UNION



Model	Popis položky	Cena za kus/Kč jednotlivé kusy	Kategorie	Cena za kus/Kč celé balení	ks v balení
145.200000	RAIN MANIFOLD 1X2 1" Manifold pro ventily 1" s dvěma výstupy (1x 1"AG + 3 x 1"IG UNION)	140,00 Kč	RB		1
145.300000	RAIN MANIFOLD 1X3 1" Manifold pro ventily 1" s třemi výstupy (1x 1"AG + 4 x 1"IG UNION)	220,00 Kč	RB		1
145.400000	RAIN MANIFOLD 1X4 1" Manifold pro ventily 1" s čtyřmi výstupy (1x 1"AG + 5 x 1"IG UNION)	290,00 Kč	RB		1
145.100000	RAIN PLUG 1" Zátka 1" IG pro manifoldový systém RAIN	27,00 Kč	RB		1
145.110000	RAIN TEE 1" Manifold pro ventily 1" s jedním výstupem (T-kus) (1x 1"AG + 2 x 1"IG UNION)	78,00 Kč	RB		1
600.5002015	RAIN UNION NIPPLE 1" OR Vsučka 1"AG x1"AG s O-kroužky	30,00 Kč	RB		1

MANIFOLD 2 PORTS

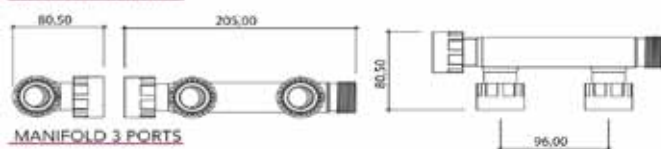

MANIFOLD 3 PORTS

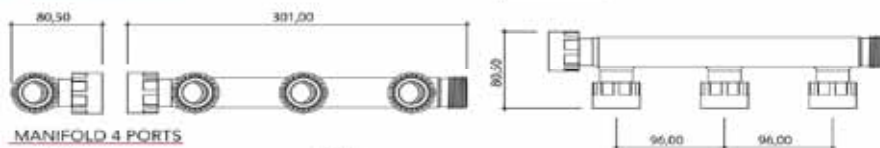

MANIFOLD 4 PORTS

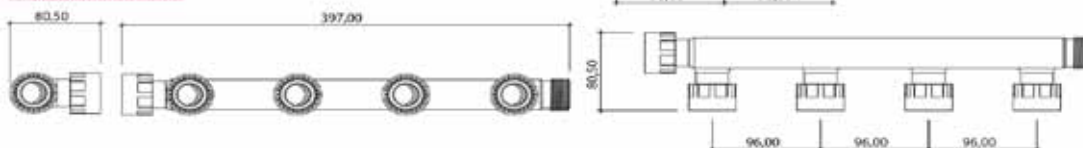

NIPPLE 1"

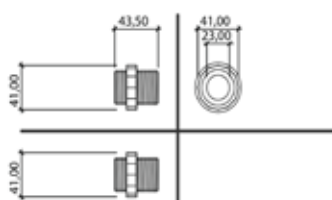

TEE FxFxM 1"

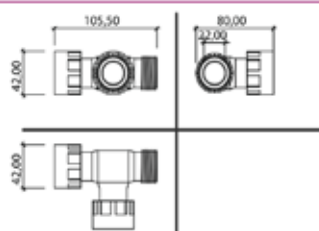

ELEKTROKONEKTORY PRO ELEKTROMAGNETICKÉ VENTILY

Model	Popis položky	Cena /Kč bez DPH	Kategorie	Cena /Kč bez DPH	ks v balení
-------	---------------	---------------------	-----------	---------------------	----------------

RAIN BIRD ELEKTRO KONEKTORY



DB



DBR-Y

L61000
L65000DBR (10)
DBRY-6vodotěsné konektory, max. 3x4,0 mm²
vodotěsné konektory, max. 3x4,0 mm²Cena za kus/Kč
jednotlivé kusyRB
RBCena za kus/Kč
celé balení**62,50 Kč**
65,00 Kč10
10

24V ELEKTRO KONEKTORY BLAZING



BVS-1



BVS-2



BVS-10



TLC-30



TLC-10

BVS-1

SNAPLOC BVS-1

vodotěsný silikonový konektor - ZÁVLAHA 24V
kabelová spojka pro kombinaci 2x0,8-1,0 mm s 0,8 mm
systém SNAPLOC, balení á 25 ks (cena / kus)Cena za kus/Kč
jednotlivé kusy**30,00 Kč**

BL

Cena za kus/Kč
celé balení**27,00 Kč**

25

BVS-2

SNAPLOC BVS-2

vodotěsný silikonový konektor - ZÁVLAHA 24V
kabelová spojka pro kombinaci 1-1,5 mm s 0,8-1,0 mm
systém SNAPLOC, balení á 20 ks (cena / kus)**53,00 Kč**

BL

48,00 Kč

20

BVS-10

SNAPLOC BVS-10

vodotěsný silikonový konektor - 12V OSVĚTLENÍ
kabelová spojka pro kombinaci 2-2,5 mm s 1,0 mm
systém SNAPLOC, balení á 20 ks (cena / kus)**54,00 Kč**

BL

49,00 Kč

20

BTLC-10

TWIZTLOCK TLC-10

vodotěsný silikonový elektrokonektor
konektor pro kombinaci 2X1,5 mm²/1X0,8 mm² apod.
systém TWIZTLOCK, balení á 20 ks (cena / kus)
24V ZÁVLAHY A 12V OSVĚTLENÍ**22,00 Kč**

BL

20,00 Kč

25

BTLC-30

TWIZTLOCK TLC-30

vodotěsný silikonový elektrokonektor
konektor pro kombinaci 1-3x2,5 mm² až 5,0 mm² apod
systém TWIZTLOCK, balení á 20 ks (cena / kus)
24V ZÁVLAHY A 12V OSVĚTLENÍ**44,00 Kč**

BL

40,00 Kč

10

**Krok 1**

Otevřete zcela konektor BVS-1

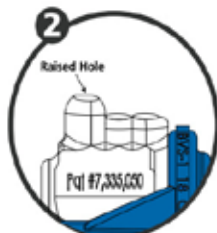
**Krok 2**

Vložte NEODIZOLOVANÉ vodiče nadoraz do konektoru ..a je to ... !!

**Krok 3**

Scvakněte křídla konektoru BVS-1

VENTILOVÉ ŠACHTICE

Model	Popis položky	Cena /Kč bez DPH	Kategorie	Cena /Kč bez DPH	ks v balení
-------	---------------	------------------	-----------	------------------	-------------

Plastové šachtice RAINWORKS



**Kvalitní ventillové šachtice pro zavlažovací systémy.
U modelů Easy Open - víko s madlem pro snadné otevírání šachet
Zajišťovací šroub víka
Držák na elektrokonektory**

Vyrobeno speciálně pro závlahovou asociaci "Rainworks"

NOVĚ I VE VELIKOSTI SUPER JUMBO!!!



VENTILOVÉ ŠACHTICE

			Cena za kus/Kč jednotlivé kusy		Cena za kus/Kč celé balení
VBRW15RND	RW-15RND Easy Open	ventilová šachtice kruhová, malá, Ø 150 mm	120,00 Kč	RB	110,00 Kč 10
VBRW25RND	RW-25RND Easy Open	ventilová šachtice kruhová, velká, Ø 250 mm	190,00 Kč	RB	175,00 Kč 10
VBRWSTD	RW-STANDARD Easy Open	ventilová šachtice STD, 520x400x330 mm (LxŠxH)	510,00 Kč	RB	460,00 Kč 5
VBRWJMB	RW-JUMBO Easy Open	ventilová šachtice JMB 670x490x330 mm (LxŠxH)	840,00 Kč	RB	760,00 Kč 5
VBRWSJMB	RW-SUPER JUMBO Easy Open	ventilová šachtice SJMB 810x590x395	3 240,00 Kč	RB	1
VBRWRNDVLCV	RW 15RND VALVE	ventilová šachtice kulatá Ø 210 mm s ventilem 3/4" pro připojení hadice k zavlažovacímu systému	520,00 Kč	RB	470,00 Kč 8

KRYTY A NÁHRADNÍ DÍLY VENTILOVÝCH ŠACHET

VBRW15RND	RW-15RND Cover Easy Open	kryt k ventillové šachtici RW-15RND	43,00 Kč	ND	1
VBRW25RND	RW-25RND Cover Easy Open	kryt k ventillové šachtici RW-25RND	73,00 Kč	ND	1
VBRWSTD	RW-STANDARD Cover Easy O	kryt k ventillové šachtici RW-STANDARD	212,00 Kč	ND	1
VBRWJMB	RW-JUMBO Cover Easy Open	kryt k ventillové šachtici RW-JUMBO	350,00 Kč	ND	1
VBRWRNDVLCV	RW-15RND VALVE Cover	kryt k ventillové šachtici RW-15RND VALVE	150,00 Kč	ND	1
VBRWRNDVLCV	RW-15RND	náhradní kulový ventil pro šachtu RW-15RND VALVE	280,00 Kč	ND	

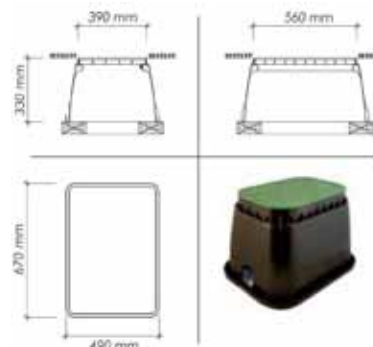
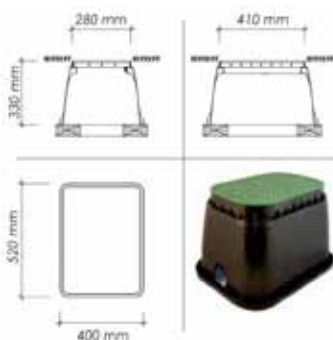
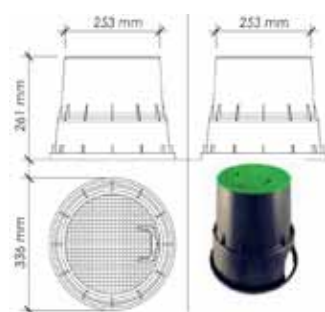
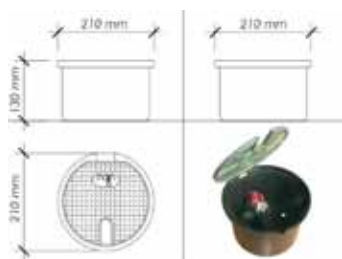

VENTILOVÉ ŠACHTICE

Model	Popis položky	Cena /Kč bez DPH	Kategorie	Cena /Kč bez DPH	ks v balení
Plastový rošt pod šachtice RAINWORKS					
		stabilizuje polohu šachtice vybaveno speciálními úchyty pro stabilizaci sestavy ventilů v šachtici výrazně snadnější instalace, včetně instalace na např. svislé stěny, apod. uchovává čistší prostor v šachtici přizpůsobitelné pro mnoho různých konfigurací ventilů v šachtici		Cena za kus/Kč jednotlivé kusy	Cena za kus/Kč celé balení
NOVINKA !	VBRWSTDRACK RW-STANDARD RACK	rošt k ventilové šachtici RW Standard (STD) 4 úchytky pro manifold nebo MTT	RB	405,00 Kč	370,00 Kč
					5

Plastové šachtice RAIN BIRD



ŠIROKÝ SORTIMENT TYPŮ A VELIKOSTÍ
pro optimální volbu přesně podle vašich požadavků.

ZÁŘEZ PRO SNADNÉ OTEVŘENÍ
pomocí lopaty nebo jiného běžného nástroje.

ZÁSLEPKA OTVORU PRO ŠROUB
omezuje vnikání hmyzu a hlodavců do prostoru šachty v případě, že nepoužijete spojovací šroub.

PATENTOVANÁ SPOJOVACÍ DRÁŽKA
umožňuje perfektně spojit dvě šachty dny dohromady pro instalace ve větších hloubkách.

EKOLOGICKÝ VÝROBEK
Tělo šachtice z 100% recyklovaného materiálu

ZESÍLENÉ BOKY ŠACHTICE
pro větší pevnost před a zejména PO VYLOMENÍ otvorů.

PŘIPRAVENÉ OTVORY
po celém obvodu šachtice BEZ zeslabení konstrukce šachty.

PATENTOVANÉ VODÍCÍ DRÁŽKY
pomáhají zajistit vylomení krytky otvorů v požadované poloze.

ZKOSENÉ HRANY VÍKA
výrazně snižují nebezpečí poškození od sekaček a mechanismů na údržbu trávníků.



VENTILOVÉ ŠACHTICE

A11480	VB-7RND	ventilová šachtice kruhová MEDIUM	385,00 Kč	RB	350,00 Kč	8
A11458	VB-10RND-H	ventilová šachtice kulatá LARGE	580,00 Kč	RB	525,00 Kč	6
A11408	VB-STD-H	ventilová šachtice, 590x490x307mm	1 165,00 Kč	RB	1 050,00 Kč	4
A11420	VB -STD -6EXT-B	prodloužení pro VB-STD-H 150 mm	885,00 Kč	RB		1
A11438	VB-JMB-H	ventil. šachtice JUMBO 701x533x307mm (LxŠxH)	1 700,00 Kč	RB		1
A11445	VB-JMB-6EXT-B	prodloužení pro VB-JMB-H 150 mm	1 170,00 Kč	RB		1
A61473	VB-SPR-H	ventil. šachtice SUPER JUMBO 841x606x457mm	5 835,00 Kč	RB		1
A61483	VB-MAX-H	ventil. šachtice MAXI JUMBO 1025x689x457mm	9 975,00 Kč	RB		1
VBA17186	POLYPRO VBA 17186	ventilová šachtice kulatá s ventilem 3/4"	875,00 Kč	RB	795,00 Kč	7



VB-7RND



VB-10RND-H



VB-STD-H



VB-JMB-H



VB-SPR-H

OVLÁDACÍ KABELY PRO ZAVLAŽOVACÍ SYSTÉMY 24V

Model	Popis položky	Cena /Kč bez DPH	Kategorie	Cena /Kč bez DPH	ks v balení
-------	---------------	---------------------	-----------	---------------------	----------------

Ovládací kabely RAIN BIRD "IRRICABLE" pro zavlažovací systémy 24V



"Závlahový" kabel (0,8 mm² / 24VAC):
Barevné rozlišení jednotlivých vodičů
Po jednom metru značená metráž kabelu

Model	Popis položky	Cena za kus/Kč jednotlivé kusy	Kategorie	Cena za kus/Kč celé balení	ks v balení
C03075	IRRICABLE 3x0,8mm ² (75m) kabel IRR1 3x0,8mm ² pro uložení v zemi (75m)	1 370,00 Kč	CAB	1 305,00 Kč	4
C05075	IRRICABLE 5x0,8mm ² (75m) kabel IRR1 5x0,8mm ² pro uložení v zemi (75m)	2 140,00 Kč	CAB	2 035,00 Kč	3
C07075	IRRICABLE 7x0,8mm ² (75m) kabel IRR1 7x0,8mm ² pro uložení v zemi (75m)	2 880,00 Kč	CAB	2 740,00 Kč	3
C09075	IRRICABLE 9x0,8mm ² (75m) kabel IRR1 9x0,8mm ² pro uložení v zemi (75m)	3 690,00 Kč	CAB	3 510,00 Kč	2
C13075	IRRICABLE 13x0,8mm ² (75m) kabel IRR1 13x0,8mm ² pro uložení v zemi (75m)	5 120,00 Kč	CAB	4 865,00 Kč	2

Ovládací kabely RW pro zavlažovací systémy 24V



"Závlahový" kabel (1,0 mm / 24VAC):
Barevné rozlišení jednotlivých vodičů
Po jednom metru značená metráž kabelu
Prodloužené cívky 100 m

Vyrobeno speciálně pro závlahovou asociaci "Rainworks"

Model	Popis položky	Cena za kus/Kč jednotlivé kusy	Kategorie	Cena za kus/Kč celé balení	ks v balení
1103360	TFC 3x1,0 mm(100 m) kabel TFC 3x1 mm pro uložení v zemi (100 m)	980,00 Kč	CAB	940,00 Kč	3
1103362	TFC 5x1,0 mm(100 m) kabel TFC 5x1 mm pro uložení v zemi (100 m)	1 595,00 Kč	CAB	1 530,00 Kč	3
1103364	TFC 7x1,0 mm(100 m) kabel TFC 7x1 mm pro uložení v zemi (100 m)	2 140,00 Kč	CAB	2 040,00 Kč	2
1103365	TFC 7x1,0 mm(200 m) kabel TFC 7x1 mm pro uložení v zemi (200 m)	4 040,00 Kč	CAB		1

Ovládací kabely MW pro dekodérové systémy 24V



Model	Popis položky	Cena za kus/Kč jednotlivé kusy	Kategorie	Cena za kus/Kč celé balení	ks v balení
MW1001	PE/PE 2x2,5, BLUE/1000 m PE-PE kabel, 2 x 2,5mm ² , Cu, modrý, pro dekodérové systémy	na dotaz	CAB		1000 m
MW0501	PE/PE 2x2,5, BLUE/500 m PE-PE kabel, 2 x 2,5mm ² , Cu, modrý, pro dekodérové systémy	na dotaz	CAB		500 m
	PVC/PE 2x2,5, GREEN/500 m PVC-PE kabel, 2 x 2,5mm ² , Cu, zelený, pro dekodérové systémy	na dotaz	CAB		500 m

OVLÁDACÍ JEDNOTKY 230V / 24V

Model	Popis položky	Cena /Kč bez DPH	Kategorie	Cena /Kč bez DPH	ks v balení
-------	---------------	---------------------	-----------	---------------------	----------------

RAIN BIRD Řada ESP-RZX

**Jednotka s intuitivním programováním !!**

Kombinovaná ovládací jednotka pro 4, 6 a 8 sekcí

Velký LCD displej a přímá programovací tlačítka s ikonami

Zcela nezávislé programování zón - sekcí

Funkce SEASONAL ADJUST

Externí 24V/230V transformátor (součástí balení)

Obvod pro hlavní ventil/spouštěcí relé čerpadla

Vnitřní paměť pro zachování dat při výpadku el. proudu

Kapacita transformátoru max. 1 RB solenoid + hlavní ventil (nebo relé čerpadla)

Určeno pro vnitřní instalaci / montáž na stěnu

F45224

RZX4i

elektronická ovládací jednotka, 4 sekce, **interiér**Cena za kus/Kč
jednotlivé kusy

2 195,00 Kč

RB

Cena za kus/Kč
celé balení

2 090,00 Kč

4

F45226

RZX6i

elektronická ovládací jednotka, 6 sekcí, **interiér**

2 470,00 Kč

RB

2 350,00 Kč

4

F45228

RZX8i

elektronická ovládací jednotka, 8 sekcí, **interiér**

2 935,00 Kč

RB

2 790,00 Kč

4



Určeno pro instalaci/montáž na stěnu ve venkovním prostředí

Vestavěný 24V/230V transformátor

Uzavíratelná Rain Bird skříňka pro vnější instalaci

F45224

RZX4 E

elektronická ovládací jednotka, 4 sekce, **venkovní**Cena za kus/Kč
jednotlivé kusy

3 520,00 Kč

RB

Cena za kus/Kč
celé balení

3 345,00 Kč

3

F45226

RZX6 E

elektronická ovládací jednotka, 6 sekcí, **venkovní**

4 060,00 Kč

RB

3 860,00 Kč

3

F45228

RZX8 E

elektronická ovládací jednotka, 8 sekcí, **venkovní**

4 890,00 Kč

RB

4 650,00 Kč

3

**NÁHRADNÍ BATERIE PRO JEDNOTKY RZX**

BAT15AL3A

AAA BATTERY 1.5V (4 pack)

1.5V AAA alkalická baterie Varta Industrial (4ks balení)

42,00 Kč

Z2

38,00 Kč

10

NÁHRADNÍ BATERIE PRO STARŠÍ TYPY JEDNOTEK - STP, aj.

BAT15AL

AA BATTERY 1.5V (4 pack)

1.5V AA alkalická baterie Varta Industrial (4ks balení)

42,00 Kč

Z2

38,00 Kč

10

OVLÁDACÍ JEDNOTKY 230V / 24V

Model	Popis položky	Cena /Kč bez DPH	Kategorie	Cena /Kč bez DPH	ks v balení
-------	---------------	---------------------	-----------	---------------------	----------------

K RAIN Řada RPS 46



Kombinovaná ovládací jednotka pro 4 a 6 sekcí
Velký LCD displej a programovací ikony
4 Programy
4 Startovací časy na Program / celkem 16 startovacích časů
Velký výběr zavlažovacích režimů:
- 7 denní kalendář, sudé/liché dny, intervalové zavlažování

Funkce TEST a WATER BUDGET 25-150%
Externí 24V/230V transformátor
Přímý vstup na senzor a manuální vypnutí senzoru
Obvod pro hlavní ventil/spouštěcí relé čerpadla
Záložní baterie pro zachování dat při výpadku el. proudu
Kapacita transformátoru max. 1 solenoid + hlavní ventil (nebo relé čerpadla)

Určeno pro vnitřní instalaci/montáž na stěnu

3504-220
3506-220

K-RAIN RPS 46 - 4ST
K-RAIN RPS 46 - 6ST

elektronická ovládací jednotka, 4 sekce
elektronická ovládací jednotka, 6 sekcí

Cena za kus/Kč
jednotlivé kusy

1 190,00 Kč

KR

Cena za kus/Kč
celé balení

1

1 190,00 Kč

KR

1

K RAIN Řada RPS 1224



Kombinovaná ovládací jednotka pro 12, 18 a 24 sekcí
Velký LCD displej a programovací ikony
8 Programů
8 Startovacích časů na Program / celkem 64 startovacích časů
Velký výběr zavlažovacích režimů:
- 7 denní kalendář, sudé/liché dny, intervalové zavlažování 1-15 dní
Funkce TEST a WATER BUDGET 10-200%

Vestavěný 24V/230V transformátor
Přímý vstup na senzor a manuální vypnutí senzoru
Obvod pro hlavní ventil/spouštěcí relé čerpadla, duální zdroj vody s 2 čerpadly
Záložní baterie pro zachování času při výpadku el. proudu + permanentní paměť
Kapacita transformátoru až 3 solenoidy + hlavní ventil (nebo relé čerpadla)
nebo max 4 solenoidy bez relé čerpadla
Určeno pro vnitřní nebo vnější instalaci pod přístřešek / montáž na stěnu
Uzamykatelná skříňka

SPECIÁLNÍ FUNKCE

- Funkce "Station Delay" - pauza mezi sekcemi 1-99 sekund
- Funkce "Rain Delay" - dešťová pauza
- Funkce "Pressure Build Up" - natlakování systému
- Funkce "Station Overlap" - překrytí startu sekcí / ochrana proti rázům
- Flexibilní přiřazení spouštění čerpadla specifickým sekcím
- Flexibilní přiřazení čidla srážek specifickým sekcím
- Program č.8 s možností cyklického opakování. Až 99 opakovaných cyklů !

Cena za kus/Kč
jednotlivé kusy

6 300,00 Kč

KR

Cena za kus/Kč
celé balení

1

3712-220

K-RAIN RPS 1224 - 12ST
DOPRODEJ!

elektronická ovládací jednotka, 12 sekcí

3724-220

K-RAIN RPS 1224 - 24ST
DOPRODEJ!

elektronická ovládací jednotka, 24 sekcí

8 980,00 Kč

KR

1

OVLÁDACÍ JEDNOTKY 230V / 24V

Model	Popis položky	Cena /Kč bez DPH	Kategorie	Cena /Kč bez DPH	ks v balení
-------	---------------	---------------------	-----------	---------------------	----------------

RAIN BIRD Řada ESP Me



Kombinovaná modulární ovládací jednotka pro 4-22 sekcí
Přídavné rozšiřující moduly á 3 sekce resp. á 6 sekcí do max. kapacity 22 sekcí

Přídavné rozšiřující moduly á 6 sekcí lze použít POUZE pro jednotku ESP-Me.

Velký LCD displej a otočný přepínač

4 Programy: A, B, C a D

Velký výběr zavlažovacích režimů

Funkce WATER BUDGET 5-200% celkově pro jednotku i dle Programů

Pausa mezi sekcemi STATION DELAY

Čidlo srážek přiřaditelné podle sekcí

Hlavní ventil přiřaditelný podle sekcí

Vestavěný 24V/230V transformátor

Obvod pro hlavní ventil/spouštěcí relé čerpadla

Vestavěný paměťový okruh pro zachování dat při výpadku el. proudu

Samostatný vstup pro čidlo srážek a LED signalizace stavu čidla

Kapacita transformátoru max. 2 RB solenoidy + hlavní ventil (nebo relé čerpadla)

"Contractor Default (TM)" možnost uložení a vyvolání základního programu

Uzamykatelná skříňka

Určeno pro vnitřní instalaci/venkovní montáž pod přístřeškem/montáž na stěnu

ESP4MEEUR **ESP-4ME EU EUR 230V**
ESPSM3 **ESP-S3M Modul**
ESPSM6 **ESP-S6M Modul**

základní el. ovl. jednotka ESP-Me, 4 sekce
rozšiřující modul pro 3 sekce-(max. kapac.22sekcí)
rozšiřující modul pro 6 sekcí-(max. kapac.22sekcí)

	Cena za kus/Kč jednotlivé kusy		Cena za kus/Kč celé balení	
	5 970,00 Kč	RB	5 675,00 Kč	2
	1 220,00 Kč	RB	1 160,00 Kč	2
	2 320,00 Kč	RB	2 210,00 Kč	2



ESP4MEWRCRF **ESP-ME + WRC-RF**

set ESP-ME + WRC-RFC
- zvýhodněný set ovl. jednotka + bezdrátové čidlo

9 730,00 Kč

1



INTELIGENTNÍ OVLÁDACÍ JEDNOTKY "SMARTLINE" 230V / 24V

Model	Popis položky	Cena /Kč bez DPH	Kategorie	Cena /Kč bez DPH	ks v balení
-------	---------------	---------------------	-----------	---------------------	----------------

WEATHERMATIC SMARTLINE SL800 MODULAR



SMARTLINE®



OVLÁDACÍ JEDNOTKA ŘADY SMARTLINE

Kombinovaná modulární ovládací jednotka pro 4 - 8 sekcí
Přídavné rozšiřující moduly po 2 sekcích na max. 8 sekcí
Velký přehledný LCD displej a otočný přepínač
Externí 230VAC/24VAC transformátor / VNITŘNÍ INSTALACE

2 provozní režimy:

STANDARD režim s manuálním vkládáním parametrů
programů a uživatelsky vkládanou dobou závlahy
pro každou sekci;

AUTO ADJUST režim vyžaduje připojení lokální meteorostanice řady SLW Series,
na základě které automaticky vypočítává aktuální doby zavlažování

4 programy A, B, C a souběžně běžící D / 8 startovacích časů na Program

Doba zavlažování od 1 min. do 9 hodin 55 min. s odpočtem
doby závlahy v hodinách/minutách/vteřinách

- Funkce VALVE LOCATOR - vyhledávání a lokalizace ventilů
- Funkce VOLTMETER - měření napětí na solenoidech
- Funkce AMPMETER - měření PROUDU na solenoidech
- Funkce INDIKÁTOR STAVU BATERIE

Možnost připojení aktivních meteorostnic Weathermatic SLW1 (kabelová)
i SLW15 (bezdrátová)

Možnost připojení dálkového ovládání SLRC s dosahem až 200 m

K této řadě NELZE připojit systém Aircard Smartlink

			Cena za kus/Kč jednotlivé kusy		Cena za kus/Kč celé balení	
E-SL800 EU	WEATHERMATIC SL-800 DOPRODEJ!	elektronická modulární ovládací jednotka, 4 sekce řada SMART LINE, max. kapacita 8 sekcí	2 990,00 Kč	WM		1
E-SLM2	WEATHERMATIC SLM2 DOPRODEJ!	rozšiřovací modul pro SL-800, 2 sekce	950,00 Kč	WM		1
Příklady kombinace základní jednotky a rozšiřovacích modulů						
E-SL806 EU	WEATHERMATIC SL-806	elektronická modulární ovládací jednotka, 6 sekcí	3 940,00 Kč	WM		1
E-SL808 EU	WEATHERMATIC SL-808	elektronická modulární ovládací jednotka, 8 sekcí	4 890,00 Kč	WM		1
Meteorostanice Weathermatic pro SL-800, SL-1600, SL-1624 a SL-4800						
E-SLW1 EU	WEATHERMATIC SLW-1	meteorostanice WM s kabelovým připojením	5 500,00 Kč	WM		1
E-SLW15 EU	WEATHERMATIC SLW-15 DOPRODEJ!	meteorostanice WM s radiovým připojením 2,4 GHz	9 500,00 Kč	WM		1
Dálkové ovládání Weathermatic pro SL-800, SL-1600, SL-1624 a SL-4800						
E-SLRC EU	WEATHERMATIC SL-RC	dálkové ovládání (pouze vysílač SLRC)	3 500,00 Kč	WM		1
E-SLRC-KIT EU	WEATHERMATIC SL-RC KIT DOPRODEJ!	dálkové ovládání (vysílač SLRC a přijímač HUB)	7 500,00 Kč	WM		1



Dálkové ovládání SLRC



Meteorostanice SLW-1



Meteorostanice SLW-15

INTELIGENTNÍ OVLÁDACÍ JEDNOTKY "SMARTLINE" 230V / 24V

Model	Popis položky	Cena /Kč bez DPH	Kategorie	Cena /Kč bez DPH	ks v balení
-------	---------------	---------------------	-----------	---------------------	----------------

WEATHERMATIC SMARTLINE SL1600 MODULAR



SMARTLINE®

SmartLink™
Wireless Landscape Network

OVLÁDACÍ JEDNOTKA ŘADY SMARTLINE A SMARTLINK NETWORKS

Kombinovaná modulární ovládací jednotka pro 4 - 16 sekcí
Přídavné rozšiřující moduly po 4 sekcích na max. 16 sekcí
Velký PODSVÍCENÝ LCD displej a otočný přepínač
Vestavěný 230VAC/24VAC transformátor / VNITŘNÍ INSTALACE

2 provozní režimy:
STANDARD režim s manuálním vkládáním parametrů
programů a uživatelsky vkládanou dobou závlahy
pro každou sekci;
AUTO ADJUST režim vyžaduje připojení lokální meteorostanice řady SLW Series,
na základě které automaticky vypočítává aktuální doby zavlažování

4 programy A, B, C a souběžně běžící D / 8 startovacích časů na Program

Doba zavlažování od 1 min. do 9 hodin 55 min. s odpočtem
doby závlahy v hodinách/minutách/vteřinách

- Funkce VALVE LOCATOR - vyhledávání a lokalizace ventilů
- Funkce VOLTMETER - měření napětí na solenoidech
- Funkce AMPMETER - měření PROUDU na solenoidech
- Funkce RUNOFF ELIMINATOR - nastavení automatického rozdělení doby závlahy
na kratší úseky a nastavení doby vsakování

- Možnost připojení aktivních meteorostanic Weathermatic SLW1 (kabelová)
i SLW15 (bezdrátová)
- Možnost připojení dálkového ovládání SLRC s dosahem až 200 m



Možnost připojení vzdáleného ovládání závlahy systémem SMARTLINK NETWORKS

			Cena za kus/Kč jednotlivé kusy	WM	Cena za kus/Kč celé balení	
E-SL1600 EU	WEATHERMATIC SL-1600 DOPRODEJ!	elektronická modulární ovládací jednotka, 4 sekce řada SMART LINE, max. kapacita 16 sekcí	4 950,00 Kč			1
E-SLM4	WEATHERMATIC SLM4 DOPRODEJ!	rozšiřovací modul pro SL-1600, 4 sekce	1 250,00 Kč			1
Příklady kombinace základní jednotky a rozšiřovacích modulů						
E-SL1608 EU	WEATHERMATIC SL-1608	elektronická modulární ovládací jednotka, 8 sekcí	6 200,00 Kč			1
E-SL1612 EU	WEATHERMATIC SL-1612	elektronická modulární ovládací jednotka, 12 sekcí	7 450,00 Kč			1
E-SL1616 EU	WEATHERMATIC SL-1616	elektronická modulární ovládací jednotka, 16 sekcí	8 700,00 Kč			1

WEATHERMATIC SMARTLINE SL1624



OVLÁDACÍ JEDNOTKA ŘADY SMARTLINE A SMARTLINK NETWORKS

Kombinovaná jednotka pro 24 sekcí - funkce a vlastnosti identické s typem SL-1600

			Cena za kus/Kč jednotlivé kusy	WM	Cena za kus/Kč celé balení	
E-SL1624 EU	WEATHERMATIC SL-1624 DOPRODEJ!	elektronická modulární ovládací jednotka, 24 sekce řada SMART LINE,	22 580,00 Kč			1
Meteorostanice Weathermatic pro SL-800, SL-1600, SL-1624 a SL-4800						
E-SLW1 EU	WEATHERMATIC SLW-1	meteorostanice WM s kabelovým připojením	5 500,00 Kč			1
E-SLW15 EU	WEATHERMATIC SLW-15	meteorostanice WM s radiovým připojením 2,4 GHz	9 500,00 Kč			1
Dálkové ovládání Weathermatic pro SL-800, SL-1600, SL-1624 a SL-4800						
E-SLRC EU	WEATHERMATIC SL-RC	dálkové ovládání (pouze vysílač SLRC)	3 500,00 Kč			1
E-SLRC-KIT EU	WEATHERMATIC SL-RC KIT	dálkové ovládání (vysílač SLRC a přijímač HUB)	7 500,00 Kč			1

INTELIGENTNÍ OVLÁDACÍ JEDNOTKY "SMARTLINE" 230V / 24V

Model	Popis položky	Cena /Kč bez DPH	Kategorie	Cena /Kč bez DPH	ks v balení
-------	---------------	---------------------	-----------	---------------------	----------------

WEATHERMATIC SMARTLINE SL4800



SMARTLINE®



SL4800 with Auto Adjust



OVLÁDACÍ JEDNOTKA ŘADY SMARTLINE A SMARTLINK NETWORKS

Kombinovaná modulární ovládací jednotka pro 12 - 48 sekcí
Přídavné rozšiřující moduly po 12 sekcích na max. 48 sekcí
Velký PODSVÍCENÝ LCD displej a otočný přepínač
Vestavěný 230VAC/24VAC transformátor / VNITŘNÍ INSTALACE
Rozměrná skříň pro pohodlnou instalaci

2 provozní režimy:

STANDARD režim s manuálním vkládáním parametrů
programů a uživatelsky vkládanou dobou závlahy
pro každou sekci;

AUTO ADJUST režim vyžaduje připojení lokální meteorostanice řady SLW Series,
na základě které automaticky vypočítává aktuální doby zavlažování

4 programy A, B, C a souběžně běžící D / 8 startovacích časů na Program

Doba zavlažování od 1 min. do 9 hodin 55 min. s odpočtem
doby závlahy v hodinách/minutách/vteřinách

- Funkce VALVE LOCATOR - vyhledávání a lokalizace ventilů
- Funkce VOLTMETER - měření napětí na solenoidech
- Funkce AMPMETER - měření PROUDU na solenoidech
- Funkce RUNOFF ELIMINATOR - nastavení automatického rozdělení doby závlahy
na kratší úseky a nastavení doby vsakování

Možnost připojení aktivních meteorostnic Weathermatic SLW1 (kabelová)
i SLW15 (bezdrátová)

Možnost připojení dálkového ovládání SLRC s dosahem až 200 m



Možnost připojení vzdáleného ovládání závlahy systémem SMARTLINK NETWORKS

			Cena za kus/Kč jednotlivé kusy		Cena za kus/Kč celé balení	
E-SL4800 EU	WEATHERMATIC SL-4800	elektronická modulární ovládací jednotka, 12 sekcí řada SMART LINE, max. kapacita 48 sekcí	25 800,00 Kč	WM		1
E-SLM4	WEATHERMATIC SLM12	rozšiřovací modul pro SL-4800, 12 sekcí	7 980,00 Kč	WM		1
Příklady kombinace základní jednotky a rozšiřovacích modulů						
E-SL4824 EU	WEATHERMATIC SL-4824	elektronická modulární ovládací jednotka, 24 sekcí	33 780,00 Kč	WM		1
E-SL4836 EU	WEATHERMATIC SL-4836	elektronická modulární ovládací jednotka, 36 sekcí	41 760,00 Kč	WM		1
E-SL4848 EU	WEATHERMATIC SL-4848	elektronická modulární ovládací jednotka, 48 sekcí	49 740,00 Kč	WM		1
Meteorostanice Weathermatic pro SL-800, SL-1600, SL-1624 a SL-4800						
E-SLW1 EU	WEATHERMATIC SLW-1	meteorostanice WM s kabelovým připojením	5 500,00 Kč	WM		1
E-SLW15 EU	WEATHERMATIC SLW-15	meteorostanice WM s radiovým připojením 2,4 GHz	9 500,00 Kč	WM		1
Dálkové ovládání Weathermatic pro SL-800, SL-1600, SL-1624 a SL-4800						
E-SLRC EU	WEATHERMATIC SL-RC	dálkové ovládání (pouze vysílač SLRC)	3 500,00 Kč	WM		1
E-SLRC-KIT EU	WEATHERMATIC SL-RC KIT	dálkové ovládání (vysílač SLRC a přijímač HUB)	7 500,00 Kč	WM		1



Dálkové ovládání SLRC



Meteorostanice SLW-1



Meteorostanice SLW-15

INTELIGENTNÍ OVLÁDACÍ JEDNOTKY "SMARTLINE" 230V / 24V

Model	Popis položky	Cena /Kč bez DPH	Kategorie	Cena /Kč bez DPH	ks v balení
-------	---------------	---------------------	-----------	---------------------	----------------

SMARTLINK NETWORKS
VZDÁLENÉ OVLÁDÁNÍ JEDNOTEK WEATHERMATIC SMARTLINE
PŘES INTERNET

Služba je dostupná pro všechny ovládací jednotky Weathermatic SmartLine/Smartlink s výjimkou SL800.



Vzdálený přístup k ovládacím jednotkám pomocí konceptu SmartLink. Vaše data jsou kromě paměti jednotek umístěna i na vzdáleném serveru (Cloud), takže nemůže dojít k jejich ztrátě.

Lze ovládat v podstatě neomezený počet ovládacích jednotek

Snazší, rychlejší a nenákladný způsob kontroly, ovládání i monitorování jednotek

Ovládání jednotek přes internet

Umožňuje uživateli nebo servisní firmě ovládat a monitorovat zavlažovací systém z jakéhokoliv místa, z jakéhokoliv počítače, tabletu nebo chytrého telefonu.

Dramatické snížení spotřeby vody a el. energie

Díky automatickému upravování zavlažování, SmartLink v průměru snižuje spotřebu vody o 38%.

Kvalitní trávníky a výsadby

Díky preciznímu zavlažování nedochází k převlažování nebo nedostatečné zálaze, to přináší vyšší kvalitu trávníků, květin i výsadeb.

Monitorování v reálném čase

Spotřeba vody i další parametry jsou přístupné v pravidelných intervalech, takže máte o provozu systému informace v reálném čase.

Prevence poškození stavebních konstrukcí, stěn, mobiliáře

Díky optimalizaci závlah dle dat z meteorologických stanic, nedochází k poškození dlažeb odtékající vodou, je sníženo nebezpečí podmáčení konstrukcí.



Model	Popis položky	Cena za kus/Kč jednotlivé kusy	Cena za kus/Kč celé balení	ks v balení
SL-AIRCARD1	SMARTLINK AIRCARD 1Y komunikační modem AirCard pro vzdálené ovládání všech jednotek Weathermatic řady SmartLink. Včetně SmartLink Service Plan na 1 rok . Vyžaduje připojení GSM.	17 850,00 Kč HE		1
SL-AIRCARD1F	SMARTLINK AIRCARD 1YF komunikační modem AirCard pro vzdálené ovládání všech jednotek Weathermatic řady SmartLink. Včetně SmartLink Service Plan na 1 rok . Vyžaduje připojení GSM. Reálné měření průtoku při napojení na průtokoměr.	24 100,00 Kč HE		1
SL-PLAN1	SMARTLINK SERVICE 1Y Předplatné služby SmartLink Service Plan	8 560,00 Kč HE		1
SL-PLAN1F	SMARTLINK SERVICE 1YF Předplatné služby SmartLink Service Plan/průtokoměr Prodloužení základní služby - délka 1 rok	13 920,00 Kč HE		1

OVLÁDACÍ JEDNOTKY 230V / 24V

Model	Popis položky	Cena /Kč bez DPH	Kategorie	Cena /Kč bez DPH	ks v balení
-------	---------------	---------------------	-----------	---------------------	----------------

RAIN BIRD Řada ESP LXME MODULAR

RAIN BIRD



Kombinovaná modulární ovládací jednotka pro 8 - 48 sekcí
Přídavné rozšiřující moduly po 4, 8 nebo 12 sekcích
Velký mnohojazyčný LCD displej a otočný přepínač
Dostupné jazyky: angličtina, španělština, francouzština,
němčina, italština a portugalština

4 programy





"Contractor Default (TM)" možnost uložení základ. programu a jeho snadné vyvolání
"Enhanced Diagnostic Feedback (TM)" alarm v případě pozastavení závlahy
Vestavěný paměťový okruh pro zachování času a data (10 let) a programů (100 let)
Možnost rozšíření o vzdálenou správu IQ Cloud - viz. str. 63

Model	Popis položky	Cena za kus/Kč jednotlivé kusy	Kategorie	Cena za kus/Kč celé balení	ks v balení
F42160	ESP LXME Modular 8	elektronická modulární ovládací jednotka, 8 sekcí	11 460,00 Kč	RB	1
F45122	ESP LXME Modular 12	elektronická modulární ovládací jednotka, 12 sekcí včetně Flow Smart modulu pro snímání průtoku v systému	16 950,00 Kč	RB	1
F42200	ESP LX Modular 4St MODUL	rozšiřovací modul pro ESP LX, 4 sekce	2 500,00 Kč	RB	1
F42210	ESP LX Modular 8St MODUL	rozšiřovací modul pro ESP LX, 8 sekcí	4 600,00 Kč	RB	1
F42220	ESP LX Modular 12St MODUL	rozšiřovací modul pro ESP LX, 12 sekcí	6 250,00 Kč	RB	1
F45000	ESP LX Flow Smart MODUL	snímání průtoku v systému RAIN BIRD ESP LX	3 480,00 Kč	RB	1

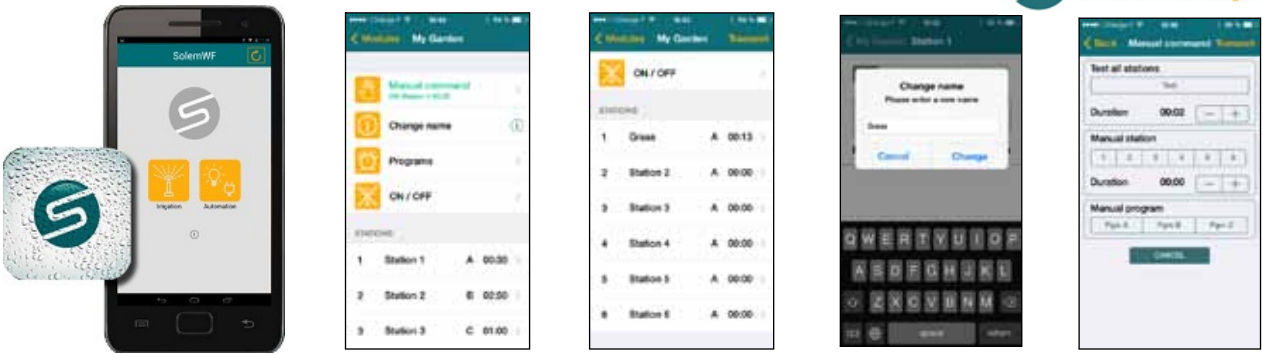

Zahradní LED osvětlení 12V
Samostatný ceník k dispozici!

WiFi OVLÁDACÍ JEDNOTKY 230V / 24V a 9V

Model	Popis položky	Cena /Kč bez DPH	Kategorie	Cena /Kč bez DPH	ks v balení
 					
					
<p>Systém SOLEM WF je určen pro ovládání automatických zavlažovacích systémů a dalších zařízení pomocí WiFi modulů Ovládání pomocí smartphonu nebo tabletu a pomocí speciální softwarové aplikace Až 8 startovacích časů, flexibilní denní programování, manuální start sekce/cyklu/test, Rain Delay, Waterbudget a další funkce.</p>					
		<p>SOLEM WF-IS 2, 4 a 6 ovládací modul WiFi Ovládací modul závlahy pro připojení až 6 elektroventilů 24V AC Dodává se včetně transformátoru 230V/24V Ovládání pomocí aplikace na SmartPhonu nebo tabletu (iOS nebo Android) Připojení na domácí WiFi síť nebo přímé ovládání přes Smartphone/tablet Možnost připojení čidla srážek RSD-BEX</p>			
		<p>SOLEM WF-IP 2, 4 a 6 bateriový ovládací modul s radiovou komunikací s WF-MB Bateriový modul závlahy pro připojení až 6 elektroventilů 9V DC Připojení na domácí WiFi síť přes WiFi radiový konvertor WF-MB Pracuje POUZE se solenoidy 9V ! Napájení 9V kvalitní alkalickou baterií Možnost připojení čidla srážek RSD-BEX IP68 - zcela vodotěsné - pro instalaci ve ventilové šachtici</p>			
		<p>SOLEM WF-OL ovládací modul WiFi Ovládací modul pro automatické spuštění zařízení jako fontány nebo zahradní osvětlení Dodává se včetně transformátoru 230V/24V Ovládání pomocí aplikace na SmartPhonu nebo tabletu (iOS nebo Android) Připojení na domácí WiFi síť nebo přímé ovládání přes Smartphone/tablet 4 výstupy na spínání externích zařízení</p>			
			Cena za kus/Kč jednotlivé kusy	Cena za kus/Kč celé balení	
SOLEM WF - IS 2	Wifi ovládací jednotka pro 2 sekce / 24V-230V	5 150,00 Kč	HE		1
SOLEM WF - IS 4	Wifi ovládací jednotka pro 4 sekce / 24V-230V	5 150,00 Kč	HE		1
SOLEM WF - IS 6	Wifi ovládací jednotka pro 6 sekcí / 24V-230V	5 400,00 Kč	HE		1
SOLEM WF - IP 2	Radio bateriová ovládací jednotka pro 2 sekce / 9V	2 700,00 Kč	HE		1
SOLEM WF - IP 4	Radio bateriová ovládací jednotka pro 4 sekce / 9V	3 100,00 Kč	HE		1
SOLEM WF - IP 6	Radio bateriová ovládací jednotka pro 6 sekcí / 9V	3 690,00 Kč	HE		1
SOLEM WF - MB	Wifi konvertor radiového signálu pro WF-IP (až 8 připojených modulů WF-IP	3 700,00 Kč	HE		1
SOLEM WF - OB	Wifi ovládací jednotka pro externí aplikace /24V-230V Pro ovládání fontán, zahradního osvětlení apod. pomocí aplikace WF SOLEM, 4 x výstup	4 400,00 Kč	HE		1
SOLEM BL - IP 1	Bluetooth bateriová ovl. jednotka pro 1 sekci / 9V	1 990,00 Kč	HE		1
SOLEM BL - IP 2	Bluetooth bateriová ovl. jednotka pro 2 sekce / 9V	2 490,00 Kč	HE		1
SOLEM BL - IP 4	Bluetooth bateriová ovl. jednotka pro 4 sekce / 9V	2 990,00 Kč	HE		1
SOLEM WF - APP ANDROID	Aplikace pro ovládání systému SOLEM WF pro stažení z GooglePlay	ZDARMA			1
SOLEM WF - APP APPLE iOS	Aplikace pro ovládání systému SOLEM WF pro stažení z AppleStore	ZDARMA			1

INTELEKTUÁLNÍ JEDNOTKY S OVLÁDÁNÍM PŘES INTERNET

Model	Popis položky	Cena /Kč bez DPH	Kategorie	Cena /Kč bez DPH	ks v balení
-------	---------------	------------------	-----------	------------------	-------------

HYDRAWISE WiFi Ovládací systém pro iOS a Android



Inteligentní ovládací jednotka Hydrawise pro vzdálené ovládání automatických zavlažovacích systémů z PC a mobilních zařízení. Ovládání pomocí smartphonu nebo tabletu dostupné jak pro Apple iOS tak pro Android. Revoluční koncept ovládání s bohatou softwarovou výbavou, možnost autonomního ovládání rovněž z jednotky Hydrawise vybavené barevným dotykovým displejem.

**Hlavní přednosti jednotky HYDRAWISE Wi-Fi**

Ovládací jednotka závlahy pro připojení až 12 elektroventilů 24V AC

Možnost rozšíření kapacity až na 36 sekcí !

Dodává se včetně externího transformátoru 230V/24V

Ovládání pomocí aplikace na SmartPhonu nebo tabletu (iOS nebo Android)

Připojení na zabezpečenou domácí Wi-Fi síť

Možnost připojení širokého spektra čidel včetně průtokoměru pomocí 2 nezávislých vstupů pro senzory.

**Softwarové funkce HYDRAWISE
SNADNÁ INSTALACE A POUŽÍVÁNÍ**

Rychlá intuitivní instalace. Nové nastavovací prostředí jednotky. Hlavní plocha i všechny režimy přístupné jak ze standardního počítače nebo notebooku, tak z tabletu a chytrých telefonů.

KONCEPT SNIŽUJÍCÍ SPOTŘEBU VODY

Jednotka zpracovává informace z veřejné sítě meteostanic (Weather Underground) a vyhodnocuje celou řadu klimatických údajů. Na základě těchto informací upravuje automaticky závlahový režim. HYDRAWISE předpovídá, upravuje, monitoruje a hlásí závlahové režimy.

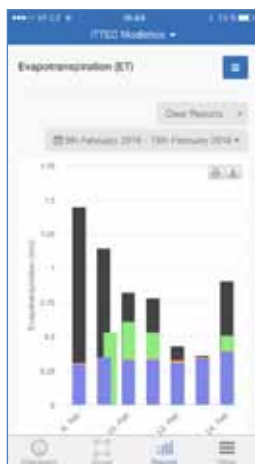
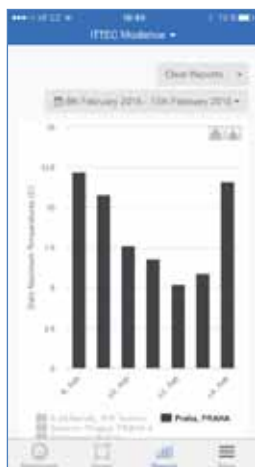

INTELIGENTNÍ JEDNOTKY S OVLÁDÁNÍM PŘES INTERNET

**VZDÁLENÁ SPRÁVA ZAVLAŽOVÁNÍ**

Přístup z tabletu nebo z mobilního chytrého telefonu. Možnost přístupu na několika úrovních včetně běžného uživatele, montážní firmy, distributora nebo administrátora. Ochrana přístupových práv hesly.

NADSTANDARDNÍ MONITOROVÁNÍ PROVOZU

HYDRAWISE detekuje poškozené potrubí, ulomené trysky a postřikovače, vadné kabelové vedení nebo nefunkční solenoidy. Možnost zasílat hlášení SMS zprávami nebo emailem. Pomocí průtokoměru lze monitorovat průtoky dle sekcí, dle závlahových cyklů, závlahových cyklů. Registrace nestandardních průtoků v sekci.

Speciálně připravené uživatelské servisní programy pro majitele domů a dodavatele**FUNKCE PRO MAJITELE DOMŮ - Home Owner**

Programy HOME PLAN (zdarma) a ENTHUSIAST

Funkce Smart Watering™ a Predictive Watering™ spolupracující s lokálními veřejnými meteorologickými stanicemi v rámci ČR.

Funkce Predictive Watering™ Zohledňuje předpověď teploty, srážek, vlhkosti a síly větru. Výstražná hlášení dostupná v aplikaci a na PC

FUNKCE PRO INSTALAČNÍ FIRMY - Contractor

Programy START (zdarma), CONTRACTOR 1YEAR, BRONZE, SILVER a GOLD

Vzdálený přístup ke stovkám ovládacích jednotek zákazníků z Vašeho účtu.

Možnost uložit projekty závlahy a sadových úprav přímo do programu HydraWise

Přístup k výstražným hlášením zákazníků on-line pro vzdálené řešení problémů.

Specifikace jednotky Hydrawise 012 EU WiFi

12 sekcí s možností rozšíření na 36 sekcí

Možnost připojení hlavního ventilu přes sekční vstup

Ochrana proti zkratu do 800 mA

Vstupy na 2 lokální senzory (např. čidlo srážek, vlhkosti, průtokoměr...)

Výstup 24V AC, až 2 standardní solenoidy na sekci

Detekce parametrů solenoidu a porušení kabelového vedení a spojení

Interiérové provedení ovládací jednotky, TRANSFORMÁTOR V CENĚ



Model	Popis položky	Cena /Kč bez DPH	Kategorie	Cena /Kč bez DPH	ks v balení
HWC-006-EU INDOOR	Wi-Fi ovládací jednotka pro 6 sekcí / 24V	7 500,00 Kč	HE		1
HWC-012-EU INDOOR	Wi-Fi ovládací jednotka pro 12 sekcí / 24V	8 500,00 Kč	HE		1
HWC-EXP-12 ZONE	Rozšiřovací Wi-Fi jednotka pro 12 sekcí / 24V (maximální kapacita 36 sekcí, jen pro HWC-012-EU!!!)	4 500,00 Kč	HE		1
PRO-HC-006-EU OUTDOOR	Wi-Fi ovládací jednotka pro 6/12/24 sekcí / 24V s	8 450,00 Kč	HE		1
PRO-HC-012-EU OUTDOOR	robustní uzamykatelnou skříňkou a vestavěným	10 400,00 Kč	HE		1
PRO-HC-024-EU OUTDOOR	transformátorem	16 150,00 Kč	HE		1
Uživatelské programy pro koncového zákazníka - licence na 1 rok					
HWC - 1Y-HOME PLAN	Základní program s vybranými funkcemi Home Plan	ZDARMA			1
HWC - 1Y-PLAN ENTHUSIAST	Kompletní program se speciálními funkcemi Enthusiast na 1 rok	1 180,00 Kč	Z2		1
Uživatelské programy pro instalační firmu - licence na 1 rok					
- úspora času, vzdálená správa instalovaných jednotek!					
HWC - 1Y-STARTER	Základní program CONTRACTOR	ZDARMA			1
HWC - 1Y-CONTRACTOR	Program CONTRACTOR - správa až 50 jednotek	2 380,00 Kč	Z2		1
HWC - 1Y-PLAN BRONZE	Program CON-BRONZE - správa až 100 jednotek - obsahuje 12 Enthusiast plánů pro Vaše zákazníky!	6 900,00 Kč	Z2		1
HWC - 1Y-PLAN SILVER	Program CON-SILVER - správa až 150 jednotek - obsahuje 20 Enthusiast plánů pro Vaše zákazníky!	9 300,00 Kč	Z2		1
HWC - 1Y-PLAN GOLD	Program CON-GOLD - správa až 200 jednotek - obsahuje 20 Enthusiast plánů pro Vaše zákazníky!	13 900,00 Kč	Z2		1
HYDRAWISE - APP ANDROID, APPLE iOS	Aplikace pro ovládání systému Hydrawise pro stažení z GooglePlay a APP Store	ZDARMA			1

INTELIGENTNÍ JEDNOTKY S OVLÁDÁNÍM PŘES INTERNET

Model	Popis položky	Cena /Kč bez DPH	Kategorie	Cena /Kč bez DPH	ks v balení
-------	---------------	------------------	-----------	------------------	-------------

WiFi METEOSTANICE NETATMO

NETATMO

Meteorologická jednotka vhodná pro použití s ovládacími jednotkami pro závlahu značky Hydrawise.

Pracuje na systému Hydrawise zcela nezávisle - možnost i zcela samostatného použití.

Vhodná pro iPHONE, iPAD a ANDROID, PC.



Osobní interiérová i exteriérová meteorologická stanice s bezplatnými aplikacemi umožňuje uživateli monitorovat kvalitu svého životního prostředí v rámci mikroklimatu i makroklimy a přesně sledovat počasí i kvalitu ovzduší.

Popis systému:

Centrální interiérový modul je napojen na 230V, je přiřazen do domácí wifi sítě a rádiově komunikuje s interiérovými i exteriérovými moduly, sbírá jejich data a zasílá je do osobního účtu na webovém prostředí Netatmo.

Díky aplikaci pro smartphony, nebo z cloud prostředí na PC můžete sledovat podmínky v místnosti nebo venku prostřednictvím měření teploty, vlhkosti, tlaku vzduchu, úrovně CO2 a podobně.



SOL302	Osobní meteostanice Netatmo Urban Centrální interiérový modul + exteriérový modul pro měření teploty Měření teploty, vlhkosti, tlak vzduchu, úroveň hluku a CO2 v interiéru a teploty vzduchu v exteriéru Kompatibilní s Wifi 802.11 b / g / n. Podporovaná bezpečnost: Open/WEP/WPA/WPA2-personal TKIP a AES. Bezdrátové propojení mezi moduly: 915 MHz nebo 868 MHz v rozsahu 100 m..	3 950,00 Kč	Z2	
SOL300	Srážkoměr k meteostanici Netatmo Modul registruje okamžitě počátek srážek, měří srážkový úhrn. Netatmo Rain Gauge pracuje jen s Netatmo Weather Station, který se prodává samostatně.	1 650,00 Kč	Z2	
SOL301	Anemometr k meteostanici Netatmo Anemometr využívá nejmodernější ultrazvukové technologie a spolehlivě a přesně měří rychlost a směr větru, včetně větrných porывů.	2 350,00 Kč	Z2	
SOL303	Netatmo Rain/Wind Gauge Mount Držák na plot pro moduly srážkoměru a Anemometru.	557,00 Kč	Z2	
SOL1001	Zvýhodněný set jednotky Hydrawise a meteostanice Netatmo Hydrawise Wi-Fi ovládací jednotka pro 12 sekčí /24V+ Osobní meteostanice Netatmo	12 200,00 Kč	HE	
SOL1002	Zvýhodněný set jednotky Hydrawise a meteostanice se srážkoměrem Netatmo Hydrawise Wi-Fi ovládací jednotka pro 12 sekčí /24V+ Osobní meteostanice Netatmo + srážkoměr Netatmo	13 800,00 Kč	HE	
SOL1003	Zvýhodněný et jedn. Hydrawise+komplet sada meteostanice se srážkoměrem a anemometrem Netatmo Hydrawise Wi-Fi ovládací jednotka pro 12 sekčí /24V+ Osobní meteostanice Netatmo + srážkoměr Netatmo + Anemometr Netatmo	15 950,00 Kč	HE	

- Pro optimální využití funkcí systému Hydrawise doporučujeme set jednotky s meteostanicí Netatmo doplněnou minimálně čidly srážek a větru.

- Ceny těchto zařízení se mohou často měnit, aktuální cenu tedy zjistíte na eshopu firmy ITTEC na www.eshop.ittec.cz



BATERIOVÉ OVLÁDACÍ JEDNOTKY 9V

Model	Popis položky	Cena /Kč bez DPH	Kategorie	Cena /Kč bez DPH	ks v balení
-------	---------------	---------------------	-----------	---------------------	----------------

RAIN BIRD WP-1 (1 sekce)



Vodotěsná IP 68 bateriová elektronická ovládací jednotka

(1x alkalická baterie 9V není v dodávce)

Velký LCD displej a programovací ikony

Membránová vodotěsná klávesnice

Velký výběr zavlažovacích režimů

Funkce WATER BUDGET 0-200%

Funkce RAIN DELAY vyřadí zavlažování na interval 1-9 dní

Obvod pro hlavní ventil/spouštěcí relé čerpadla

Samostatný vstup pro přímé zapojení čidla srážek **RSD-BEx**

Možnost vnitřní/vnější instalace, lze instalovat i v podzemních šachticích, sklenicích atd.
Indikace slabých baterií



9V TBOS Solenoid

PRO INSTALACI S 9V DC SOLENOIDY RAIN BIRD (TBOS 9V cívka)!

Krytí IP68

Cena za kus/Kč
jednotlivé kusy

Cena za kus/Kč
celé balení

J9VP01
JWP1AG

WP-1
WP-1AG

bateriová ovl. jednotka 9V - 1 sekce
bateriová ovl. jednotka 9V - 1 sekce (2 nezávislé
programy - cyklus/vsakování v sek/min pro mlžení).

2 925,00 Kč RB
3 860,00 Kč RB

1
1

RAIN BIRD Řada WP9 (2, 4, 6 a 8 sekci)



Vodotěsná IP 68 bateriová elektronická ovládací jednotka

(2x alkalická baterie 9V není v dodávce)

Velký LCD displej a programovací ikony

Membránová vodotěsná klávesnice

Velký výběr zavlažovacích režimů

Funkce WATER BUDGET 0-200%

Funkce RAIN DELAY vyřadí zavlažování na interval 1-15 dní

Obvod pro hlavní ventil/spouštěcí relé čerpadla

Samostatný vstup pro přímé zapojení čidla srážek **RSD-BEx**

Možnost vnitřní/vnější instalace, lze instalovat i v podzemních šachticích, sklenicích atd.
Indikace slabých baterií

Dodáváno s krabičkou pro provedení spojů ovládacích vodičů

PRO INSTALACI S 9V DC SOLENOIDY RAIN BIRD (TBOS 9V cívka)!

Krytí IP68 !!

Cena za kus/Kč
jednotlivé kusy

Cena za kus/Kč
celé balení

JWP002
JWP004
JWP006
JWP008

WP9-2
WP9-4
WP9-6
WP9-8

bateriová ovl. jednotka 9V - 2 sekce
bateriová ovl. jednotka 9V - 4 sekce
bateriová ovl. jednotka 9V - 6 sekci
bateriová ovl. jednotka 9V - 8 sekci

4 720,00 Kč RB
5 220,00 Kč RB
5 870,00 Kč RB
6 490,00 Kč RB

1
1
1
1

DOPRODEJ!

Bude postupně nahrazováno řadou WPX

BATERIOVÉ OVLÁDACÍ JEDNOTKY 9V

Model	Popis položky	Cena /Kč bez DPH	Kategorie	Cena /Kč bez DPH	ks v balení
-------	---------------	------------------	-----------	------------------	-------------



RAIN BIRD Řada WPX (1, 2, 4 a 6sekci)



Solenoid 9V

Vodotěsná IP 68 bateriová elektronická ovládací jednotka
(2x alkalická baterie 9V není v dodávce)

Velký LCD displej a programovací ikony - identický koncept ovládní s řadou RZX
Displej o 85% větší oproti konkurenci
Membránová vodotěsná klávesnice
Velký výběr zavlažovacích režimů, jednoduché programování ve třech krocích

Funkce WATER BUDGET 10-200%

Funkce RAIN DELAY vyřadí zavlažování na interval 1-9 dní

Obvod pro hlavní ventil MV

Samostatný vstup pro přímé zapojení čidla srážek **RSD-BEx**

Možnost vnitřní/vnější instalace, lze instalovat i v podzemních šachticích, sklenicích atd.

Indikace slabých baterií

Dodáváno s adaptérem do šachty pro nasazení na Rain Bird ventily

Montážní sada na stěnu jako volitelné příslušenství (WPX WALL MOUNT)

PRO INSTALACI S 9V DC SOLENOIDY

			Cena za kus/Kč jednotlivé kusy		Cena za kus/Kč celé balení	
F48311	WPX1	1 sekční ovládací jednotka	2 685,00 Kč	RB		1
F48331	WPX DV KIT	1 sekční model s DV ventilem a 9V solenoidem	3 460,00 Kč	RB		1
F48321	WPX1SOL	1 sekční model s 9V solenoidem	3 275,00 Kč	RB		1
F48312	WPX2	2 sekční ovládací jednotka	4 720,00 Kč	RB		1
F48314	WPX4	4 sekční ovládací jednotka	5 220,00 Kč	RB		1
F48316	WPX6	6 sekční ovládací jednotka	5 870,00 Kč	RB		1
F48340	9VMOUNT	WPX Wall-montážní sada	450,00 Kč	RB		1



RAIN Bateriové ovládací jednotky AMICO PRO 9VDC IP68



Bateriová jednotka AMICO PRO 9VDC je určena pro automatické ovládání zavlažování v místech, kde není k dispozici zdroj elektrické energie a nebo v místech, kde by byla instalace elektrické přípojky obtížná nebo příliš nákladná.

Jednotky RAIN řady AMICO PRO jsou určeny pro systémy pro zahrady a veřejné plochy

Díky 3" podsvícenému displeji je programování rychlé a snadné. Přehledné a snadno čitelné ikony ve spojení s kvalitními tlačítky zajišťují bezproblémovou ob

Modře podsvícený displej usnadňuje programování i v šeru nebo za tmy.

HLAVNÍ PROGRAMOVACÍ FUNKCE

2 Programy

Doba závlahy min/max.: 1/240 minut

Frekvence zavlažování: každých 6 hodin až po 1x za 15 dní

Zobrazení aktuálního času, startovacích časů a doby a frekvence zavlažování

Označení dalšího zavlažovacího startu

Odpočítávání probíhající závlahy

Podsvícený 3" LCD displej

Zobrazení funkce vybité baterie

VODOTĚSNÉ PŘEVEDENÍ IP68 !



Dodáváme také ve zvýhodněném balení včetně elektroventilu RN150-9VDC a propojovacího konektoru. Lze samozřejmě použít i jiné 9VDC elektroventily většiny ostatních výrobců.



			Cena za kus/Kč jednotlivé kusy		Cena za kus/Kč celé balení	
200.4064502	AMICO PRO 9 VDC	bateriová ovládací jednotka 9VDC IP68	1 650,00 Kč	KR	1 570,00 Kč	5
200.4064590	AMICO PRO 9VDC RN 150 1" IG	bateriová ovládací jednotka 9VDC IP68 včetně konektoru a elektroventilu RN 150 s 1" vnitřním závitem a regulací průtoku. Včetně 9VDC solenoidu	1 800,00 Kč	KR	1 740,00 Kč	5

BATERIOVÉ OVLÁDACÍ JEDNOTKY, JEDNOTKY NA KOHOUTEK

Model	Popis položky	Cena /Kč bez DPH	Kategorie	Cena /Kč bez DPH	ks v balení
-------	---------------	---------------------	-----------	---------------------	----------------

RAIN BIRD Řada TBOS II s infračerveným nebo radiovým přenosem dat



Systém TBOS II se skládá z vysílacího modulu TBOS II FT a TBOS II CM ovládacích modulů, které ovládají 9V TBOS solenoidy

**TBOS II FT vysílací modul**

Infračervený a radiový přenos dat do modulů TBOS CM a TBOS II CM
3 programy
Velký výběr zavlažovacích režimů
Funkce WATER BUDGET 0-200%
Manuální spuštění sekce/cyklu
Vypnutí/zapnutí



9V TBOS Solenoid

TBOS II CM 1, 2, 4 a 6 ovládací modul

Provedení pro 1-6 sekci
Možnost připojení čidla vlhkosti TBOS Shut-Off nebo čidla srážek RSD-BEx
Pracuje POUZE se solenoidy TBOS 9V cívka !!
Napájení 9V kvalitní alkalickou baterií

Model	Popis položky	Cena za kus/Kč jednotlivé kusy	Kategorie	Cena za kus/Kč celé balení	ks v balení
F48220	TBOS II FT EU	12 970,00 Kč	RB		1
F48221	TBOS2 CM 1	4 545,00 Kč	RB		1
F48222	TBOS2 CM 2	6 665,00 Kč	RB		1
F48224	TBOS2 CM 4	7 735,00 Kč	RB		1
F48226	TBOS2 CM 6	8 865,00 Kč	RB		1
K80920	9V solenoid cívka	740,00 Kč	ND		1

RAIN BIRD Řada TBOS II RADIO s radiovým přenosem dat



Systém TBOS II s radiovým přenosem z vysílacího modulu TBOS II FT EU, radiového modulu TBOS II RADIO a TBOS II CM ovládacích modulů, které ovládají 9V TBOS solenoidy

Model	Popis položky	Cena za kus/Kč jednotlivé kusy	Kategorie	Cena za kus/Kč celé balení	ks v balení
F48230	TBOS2 RA EU (RADIO)	5 145,00 Kč	RB		1
F48301	TBOS2 Radio Relay EU	44 570,00 Kč	RB		1

RAIN BIRD Řada RB TIMER - Ovládací jednotka na kohoutek



Určeno pro ovládání zavlažování při připojení na nástěnný zahradní kohoutek
Určeno pro venkovní instalaci / pouze pro studenou vodu
Pracovní tlak: 1 bar (minimum) – 6 barů (maximum)
Pracovní teplota: 5°C až 40°C (maximum). Chraňte před mrazem !
Napájení 2ks AA baterie 1,5V (nejsou součástí dodávky)
Přesné a jednoduché nastavení Programů na digitálním displeji
Až 2 startovací časy za den pro optimální vsakování/rozdělení závlahových dávek
Precizní nastavení zavlažování dle jednotlivých dní
Rychlé pozastavení Programu funkcí Rain Delay, manuální spuštění závlahy Water Now
Možnost nastavit dešťové prodloužení až 96 hodine bez ovlivnění nastaveného Programu
Velký, čitelný a přehledný displej s vysokým kontrastem
Zesílené připojovací tvarovky/robustní závity 3/4"
Ovládání závlahy pomocí membránového ventilu jako u profesionálních ventilů

Model	Popis položky	Cena za kus/Kč jednotlivé kusy	Kategorie	Cena za kus/Kč celé balení	ks v balení
1ZEHTMR	RAIN BIRD TIMER	1 760,00 Kč	RB	1 620,00 Kč	5

JEDNOTKY NA KOHOUTEK, ČIDLA SRÁŽEK

Model	Popis položky	Cena /Kč bez DPH	Kategorie	Cena /Kč bez DPH	ks v balení
-------	---------------	---------------------	-----------	---------------------	----------------

AMICO+ TIMERY - Ovládací jednotky na kohoutek



Určeno pro ovládání zavlažování při připojení na nástěnný zahradní kohoutek
 Napájení bateriemi 2x1,5V, typ AA (nejsou součástí balení)
 Elektronická ovládací část oddělitelná od mechanické části
 3" displej s modrým podsvícením, automaticky aktivovaný
 Vysoce odolné provedení z ABS plastu
 Průhledný kryt displeje
 Velký, čitelný a přehledný displej s vysokým kontrastem
 Veškeré informace přímo na displeji
 3/4" nebo 1" vstup včetně nerezového filtračního sítka



Intuitivní programování nezávisle pro každou sekci
 Až 4 startovací časy za den, doba závlahy až 240 min
 Indikátor stavu baterie
 Manuální spouštění i automatický režim



AMICO+ 1 sekce
AMICO2+ 2 sekce v jedné jednotce

Cena za kus/Kč jednotlivé kusy		Cena za kus/Kč celé balení	
1 560,00 Kč	RB	1 400,00 Kč	4
2 090,00 Kč	RB	1 860,00 Kč	4

R01AMPL01
R02AMPL01

AMICO +
AMICO2+

ovládací jednotka na kohoutek, 1 sekce
ovládací jednotka na kohoutek, 2 sekce

RAIN BIRD Čidla srážek



Čidlo srážek pro 24V a 9V ovládací jednotky, dekodérové ovládací jednotky
 Jednoduše nastavitelná citlivost pomocí otočného kolečka



A61200

Rain Sensor RSD-BEx

čidlo srážek

Cena za kus/Kč jednotlivé kusy		Cena za kus/Kč celé balení	
1 190,00 Kč	RB	1 080,00 Kč	5

Baterie pro ovládací jednotky a bezdrátové čidlo srážek



BAT9AL
BAT15AL
BAT15AL3A
BAT3L

ALKBATTERY 9V
AA BATTERY 1.5V (4 pack)
AAA BATTERY 1.5V (4 pack)
CR2032 BATTERY 3V

9V alkalická baterie Varta Industrial
 1.5V AA alkalická baterie Varta Industrial (4ks v balení)
 1.5V AAA alkalická baterie Varta Industrial (4ks v balení)
 3V CR2032 lithiová baterie Varta
 náhradní baterie pro bezdrátové čidlo WR2

Cena za kus/Kč jednotlivé kusy		Cena za kus/Kč celé balení	
45,00 Kč	Z2	40,00 Kč	20
42,00 Kč	Z2	38,00 Kč	10
42,00 Kč	Z2	38,00 Kč	10
33,00 Kč	Z2	30,00 Kč	5

INTELEKTNÍ ČIDLA "SMART"

Model	Popis položky	Cena /Kč bez DPH	Kategorie	Cena /Kč bez DPH	ks v balení
RAIN BIRD WR2 WIRELESS SENSOR - BEZDRÁTOVÉ ČIDLO					
					
					
Možno připojit k jakékoliv 24V ovládací jednotce					
Bezdrátové čidlo srážek / mrazu Radiová komunikace Vestavěné antény Vysoká stabilita signálu Možnost nastavení limitů pro srážky Možnost nastavení limitů pro teplotu (pouze model RAIN/FREEZE) Instalace pouze jednou osobou Tři režimy reakce čidla Přehledný a velký LCD displej Kontrastní ovládací ikony Jednoduchá a rychlá montáž					
					
					
		Cena za kus/Kč jednotlivé kusy		Cena za kus/Kč celé balení	
A553300	WRC-RFC-868	WR2 Bezdrátové čidlo srážek / mrazu	4 180,00 Kč	RB 3 975,00 Kč	3
RAIN BIRD SMRT-Y - INTELEKTNÍ ČIDLO VLHKOSTI					
					
					
Čidlo vlhkosti s propojením s jakoukoliv 24V ovládací jednotkou					
SNIŽUJE SPOTŘEBU VODY AŽ O 40%					
Měření půdní vlhkosti Měření teploty půdy Měření elektrické vodivosti					
Automatická kalibrace Automatické nastavení vlhkovního limitu					
Historie funkce čidla					
Překlenutí funkce čidla na 72 hodin Funkce dešťové pauzy na 72 hodin					
Možno kombinovat i s čidlem srážek					
IDEÁLNÍ PRO STÁVAJÍCÍ INSTALACE - PROPOJUJE SE S KABELOVÝM VEDENÍM ELEKTROVENTILU					
					
					
		Cena za kus/Kč jednotlivé kusy		Cena za kus/Kč celé balení	
A65010	SMRT-YI	automatické čidlo vlhkosti	6 295,00 Kč	RB	1

CENTRÁLNÍ OVLÁDACÍ SYSTÉMY TURF

Model	Popis položky	Cena /Kč bez DPH	Kategorie	Cena /Kč bez DPH	ks v balení
RAIN BIRD Centrální ovládací systém IQ3™ a IQ Cloud					
 <p>Ovládací software pro centralizované řízení zavlažovacích systémů z Vašeho počítače, tabletu nebo smartphonu</p> <ul style="list-style-type: none"> - spolupracuje s jednotkami ESP-LX Me, ESP-LXD i s bateriovým systém TBOS 2 - přehledný, uživatelsky příjemný software - široké možnosti dálkové komunikace (GSM, Ethernet, Wi-Fi...) - možnost vytváření režimu závlahy na základě údajů o počasí - modulární a flexibilní systém se snadným rozšiřováním - Automatické zasílání emailů s upozorněním a varováním v případě odchylek - Informace o tom, která sekce je v provozu a kde, s přesností na minutu - možnost vytváření a sdílení zpráv o celkové spotřebě vody - monitorování systému a identifikace problémů pomocí funkce Flow Watch 					
IQCLOUD	IQ-CLOUD	připojení jednotky na vzdálený RB server pomocí NCC kazety ethernet (LAN), Wi-Fi, GSM	zdarma	HE	1
IQDESK	IQ-DESKOP	IQ software pro jeden stolní počítač, jeden uživatel možnost připojení až 5-ti satelitních ovl. jednotek	170 550,00 Kč	HE	1
IQENT	IQ-ENTREPRISE	software pro vlastní server organizace, více uživatelů možnost připojení až 5-ti satelitních ovl. jednotek	248 200,00 Kč	HE	1
IQ5SATSWU	IQ Additional 5-Satellite	rozšíření kapacity pro DESKTOP a ENTREPRISE o 5 nezávislých satelitních ovládacích jednotek	21 600,00 Kč	HE	1
IQ-TBOS-FP	IQ TBOS Feature Pack	aktivační software pro zahrnutí systému TBOS 2 do systému IQ, až 250 radiových modulů	145 300,00 Kč	HE	1
	PC START M	PC pro IQ software - dle specifikace Rain Bird	na dotaz	NET	1
IQNCCGP	IQ NCC GPRS	IQ Network Communication Cartridge-GPRS	29 200,00 Kč	HE	1
IQNCCEN	IQ NCC ETHERNET	IQ Network Communication Cartridge -Ethernet (LAN)	16 800,00 Kč	HE	1
	IQ NCC RSEMC	DTC/NCC External Modem Cable	1 600,00 Kč	HE	1
	IQ NCC NMC	NCC IQ Software Config. Cable (null modem)	1 600,00 Kč	HE	1
IQEXTANTGP	IQ EXT ANT GPRS	IQ external Antenna for IQNCCGP	3 650,00 Kč	HE	1



Ovládací systém IQ3 umožňuje centrální vzdálené ovládání velkého počtu ovládacích jednotek umístěných v různých lokalitách.

Je možné ovládat konvenční 24V systémy s jednotkami EP-LXMe, dekodérové systémy s jednotkami ESP-LXD i bateriové systémy s ovládacími moduly TBOS2.

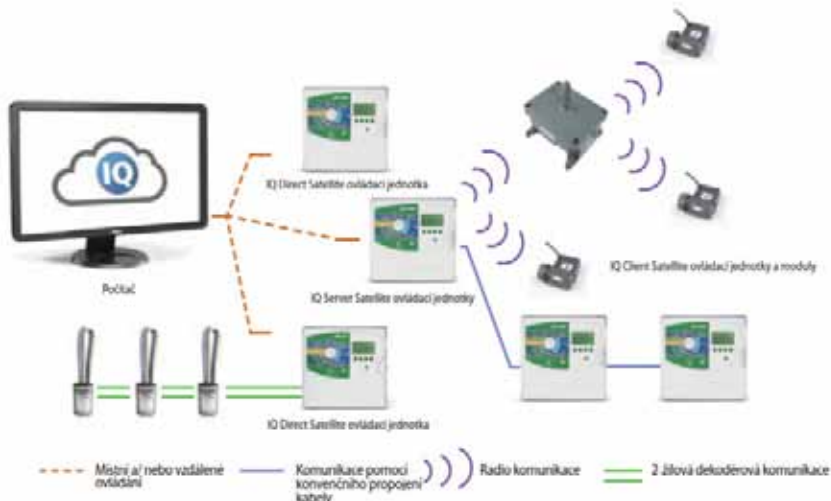

Ve všech případech lze monitorovat průtoky v systémech pomocí průtokoměrů se vzdáleným přenosem dat.

Systém lze automaticky ovládat pomocí aktuální hodnot evapotranspirace pomocí získávání dat z různých zdrojů jako jsou externí meteostanice a rovněž z virtuálních meteostanic systému IQ Global Weather. Nastavené doby zavlažování jsou pak automaticky přepočítávány dle aktuálních hodnot za posledních 24 hodin.

Ovládací jednotky mohou s centrálním PC vzdáleně komunikovat pomocí doplňkových

Kontaktujte nás ohledně konkrétního projektového řešení pro Vaši lokalitu !

Pro Váš projekt zpracujeme přesnou cenovou kalkulaci se soupisem komponent!

komunikačních kazet pro GSM komunikaci, Wi-Fi nebo Ethernet připojení.

DEKODÉROVÉ OVLÁDACÍ JEDNOTKY A PŘÍSLUŠENSTVÍ

Model	Popis položky	Cena /Kč bez DPH	Kategorie	Cena /Kč bez DPH	ks v balení
-------	---------------	---------------------	-----------	---------------------	----------------

RAIN BIRD ESP-LXD

RAIN BIRD



Elektronická dekodérová ovládací jednotka pro 50 až 200 sekcí
 Velký LCD displej a jednoduché programovací menu
 Maximálně 10 programů
 14ti denní cyklus, max. 8 startů za den
 Funkce TEST a WATER BUDGET 0-250%
 Vestavěný 24V/230V transformátor
 Vestavěný rozvaděč LTB
 Možnost připojení lokálního čidla srážek i dekodérových senzorů počasí
 Pro dvou vodičový ovládací systém s dekodéry RAIN BIRD
 Automatická detekce zkratu kabelového vedení a další rozsáhlá diagnostika
 Základní kapacita 50 sekcí
 (Ize přidat 1 nebo 2 přidavné moduly á 75 sekcí), max. kapacita 200 sekcí
 Možnost současného spouštění až 10 elektroventilů
 Uzamykatelná skříňka (zámek součástí dodávky)
 Určeno pro vnitřní instalaci - montáž na stěnu
 Možnost rozšíření o vzdálenou správu IQ Cloud - viz. str. 63



ESP-LXD SM75



PBC-LXD



F43120	ESP-LXD	centrální dekodér. jednotka ESP-LXD - kap. 50 sekcí	53 500,00 Kč	RB	1
F43150	ESP-LXD SM75	rozšiřující modul pro 75 sekcí (do max.200 sekcí)	8 590,00 Kč	RB	1
IQF43120	ESP-LXD IQ READY	centrální dekodér. jednotka ESP-LXD - kap. 50 sekcí včetně komunikační kartridže NCC GPRS a předplatným na 1 rok komunikace GPRS (prodloužení za poplatek)	69 850,00 Kč	HE	1

RAIN BIRD Dekodéry a příslušenství



M61101	FD-101	dekodér signálu pro 1 sekci á 1 solenoid	3 570,00 Kč	RB	1
M61000	FD-102	dekodér signálu pro 1 sekci á 1-2 solenoidy	4 220,00 Kč	RB	1
M61400	FD-202	dekodér signálu pro 2 sekce á 1-2 solenoidy	6 520,00 Kč	RB	1
M61440	FD-401	dekod. sign. pro 4 sek. á 1sol., vč. přepět. ochrany	7 680,00 Kč	RB	1
M61600	FD-601	dekod. sign. pro 6 sek. á 1sol., vč. přepět. ochrany	13 300,00 Kč	RB	1
D05400	MGP-1	uzemnění centrální jednotky	12 250,00 Kč	RB	1
D05110	MSP-1	uzemnění centrální jednotky	20 870,00 Kč	RB	1
M98999	LSP-1	uzemnění ovládacího kabelu	2 080,00 Kč	RB	1
M72000	PD-210	čerpádkový dekodér	18 940,00 Kč	RB	1
M62001	SD-210	senzor/pulsní dekodér	12 400,00 Kč	RB	1

CENTRÁLNÍ OVLÁDACÍ SYSTÉMY- GOLF

Model	Popis položky	Cena /Kč bez DPH	Kategorie	Cena /Kč bez DPH	ks v balení
-------	---------------	---------------------	-----------	---------------------	----------------

RAIN BIRD Centrální ovládací systém GO a Stratus LT



Obsahuje tyto softwarové moduly:
Freedom modul
Freedom Pad modul

Správa až 18ti jamkového hřiště
Možnost ovládání ostatních ploch - cvičných odpališť, putting greenů, atd.
Základní software umožňuje ovládání dekodérového nebo satelitního systému
Zákl. kapacita 200 jednoadresných dekodérů, resp. 400 solenoidů pro STRATUS LT
Zákl. kapacita 750 jednoadresných dekodérů pro GO a STRATUS LT IC750
Až 28 satelitních ovládacích jednotek - satelitů
Uživatelsky příjemný software, maximální flexibilita programování
Grafické znázornění celého hřiště, se všemi zavlaž. plochami (ne pro IC GO 750 230)
Mnohojazyčné menu (i v češtině)
Quick IRR - unikátní tvorba zavlažovacích programů
Zohlednění kapacit čerpadel a priorit zavlažování
Funkce CYCLE + SOAK zohledňující infiltrační schopnosti půdy
Automatická detekce zkratu kabelového vedení
Testovací a simulační provoz DRY RUN
Automatické zastavení závlahy v kombinaci s Rain Sensorem
Funkce WATER BUDGET 0-300% v jednoprocenních přírůstcích
Flo-Manager hydraulická optimalizace systému s ohledem
dle kapacit trubního vedení a kapacity čerpací stanice
Dálkové ovládání celého systému - FREEDOM systém (volitelné)
Software GO/Stratus LT na CD-ROMu
Min. PC požad.: Pentium 4 - 1,7GHz, 512 Mb RAM, 20GB hard drive, CD-RW, 32Mb Video

H6350501	GO 750 w PC	IC ovládací systém GO - 230VAC Obsahuje: IC 750-230 sestavu (IC Rozhraní), kapacita 750 sekci PC - dle momentální nabídky Rain Bird, s monitorem a tiskárnou Instalace softwaru a technická pomoc 3 - letý servis na PC Jednodenní zaškolení na místě	na dotaz	RB	1
H6360501	Stratus LT IC 750	Stratus LT IC systém - 230VAC Obsahuje: IC 750-230 sestavu (IC Rozhraní), PC - dle momentální nabídky Rain Bird, s monitorem a tiskárnou Instalace softwaru a technická pomoc 3 - letý servis na PC Jednodenní zaškolení na místě	na dotaz	RB	1
H5280001	Stratus LT Dec	Stratus LT dekodérový systém - 230VAC Obsahuje: SDI 230VAC (Dekodérové rozhraní) LTB 100 (line termination box) - rozvaděč PC - dle momentální nabídky Rain Bird, s monitorem a tiskárnou Instalace softwaru a technická pomoc 3 - letý servis na PC Jednodenní zaškolení na místě	na dotaz	RB	1
H5281001	Stratus LT upgrade vč. SDI	Stratus LT upgrade balíček, Master 2Jr, II nebo 3, MDC za Stratus LT Obsahuje: SDI 230VAC (Dekodérové rozhraní) PC - dle momentální nabídky Rain Bird, s monitorem a tiskárnou Instalace softwaru a technická pomoc 3 - letý servis na PC Jednodenní zaškolení na místě	na dotaz	RB	1

Pozn. Staré systémy Master 2Jr, II nebo 3, MDC musí být vráceny

RAIN BIRD Softwarové moduly

H49100	SMRTPMP	kódy pro Smart Pump modul	na dotaz	RB	1
H49060	MAPUTILITY	kódy pro Map Utilities modul	na dotaz	RB	1
H49040	SSEMOD	kódy pro Smart Sensors modul	na dotaz	RB	1
H49000	WEATHERMOD	kódy pro autom. ET softw. mod., pouze verz. 5 a 6	na dotaz	RB	1

CENTRÁLNÍ OVLÁDACÍ SYSTÉMY- GOLF

Model	Popis položky	Cena /Kč bez DPH	Kategorie	Cena /Kč bez DPH	ks v balení
-------	---------------	---------------------	-----------	---------------------	----------------

RAIN BIRD Centrální ovládací systém Stratus II



Obsahuje tyto softwarové moduly:

Freedom modul

Freedom Pad modul

Smart Sensors modul

Správa až 27 jamek (18-ti a 9-ti jamkové hřiště)

Možnost ovládání ostatních ploch - cvičných odpališť, putting greenů, atd.

Základní software umožňuje ovládání dekodérového, nebo satelitního systému

Zákl. kapacita 500 dekodérů (1000 solenoidů), resp. 1000 dekodérů (2000 solenoidů) v hybridním režimu. Systémy s více než 500 dekodéry vyžadují hybridní modul+další MDI.

Zákl. kapacita 750 jednoadresných dekodérů pro STRATUS II IC750

Zákl. kapacita 1500 jednoadresných dekodérů pro STRATUS II IC1500

Uživatelsky příjemný software, maximální flexibilita programování

Grafické znázornění celého hřiště, se všemi zavlažovanými plochami

Mnohojazyčné menu (i v češtině)

Quick IRR - unikátní tvorba zavlažovacích programů

Zohlednění kapacit čerpadel a priorit zavlažování

Funkce CYCLE + SOAK zohledňující infiltrační schopnosti půdy

Automatická detekce zkratu kabelového vedení

Testovací a simulační provoz DRY RUN

Automatické zastavení závlahy v kombinaci s Rain Sensorem

Funkce WATER BUDGET 0-300% v jednocentních přírůstcích

Flo-Manager hydraulická optimalizace systému s ohledem dle kapacit trubního

vedení a kapacity čerpací stanice

Dálkové ovládání celého systému - FREEDOM systém (volitelné)

Software Stratus II a Smart Weather na CD-ROMu

Min. PC požad.: Pentium 4 - 1,7GHz, 512 Mb RAM, 20GB hard drive, CD-RW, 32Mb Video

H6370501	Stratus II IC 750	Stratus II IC 750 systém - 230VAC Obsahuje: IC 750-230 sestavu (IC Rozhraní), PC - dle momentální nabídky Rain Bird, s monitorem a tiskárnou Instalace softwaru a technická pomoc 3 - letý servis na PC Jednodenní zaškolení na místě	na dotaz	RB	1
H6371501	Stratus II IC 1500	Stratus II IC 1500 systém - 230VAC Obsahuje: IC 1500-230 sestavu (IC Rozhraní), PC - dle momentální nabídky Rain Bird, s monitorem a tiskárnou Instalace softwaru a technická pomoc 3 - letý servis na PC Jednodenní zaškolení na místě	na dotaz	RB	1
H5221001	Stratus II Dec	Stratus II dekodérový systém - 230VAC Obsahuje: MDI 230VAC (Dekodérové rozhraní) LTB 300 (line termination box) - rozvaděč MT - 210 Transformátor PC - dle momentální nabídky Rain Bird, s monitorem a tiskárnou Instalace softwaru a technická pomoc 3 - letý servis na PC Jednodenní zaškolení na místě	na dotaz	RB	1
H5274601	Stratus II upgrade vč. MDI	Stratus II upgrade balíček, Master 2Jr, II nebo 3, MDC nebo SDC za Stratus II Obsahuje: MDI 230VAC (Dekodérové rozhraní) PC - dle momentální nabídky Rain Bird, s monitorem a tiskárnou Instalace softwaru a technická pomoc 3 - letý servis na PC Jednodenní zaškolení na místě	na dotaz	RB	1

RAIN BIRD Softwarové moduly

H49090	S2MLAYER	Stratus II Map Layer and Station Operation-soft.m.	na dotaz	RB	1
H49000	WEATHERMOD	Automatic ET - softwarový modul	na dotaz	RB	1
H49030	HYBRIDMOD	Hybrid Software - softwarový modul	na dotaz	RB	1
H49010	SMRTWEAMOD	Smart Weather - softwarový modul	na dotaz	RB	1
H49100	SMRTPMP	Smart Pump - softwarový modul	na dotaz	RB	1
H49060	MAPUTILITY	Map Utility - softwarový modul	na dotaz	RB	1

CENTRÁLNÍ OVLÁDACÍ SYSTÉMY- GOLF

Model	Popis položky	Cena /Kč bez DPH	Kategorie	Cena /Kč bez DPH	ks v balení
-------	---------------	---------------------	-----------	---------------------	----------------

RAIN BIRD Centrální ovládací systém Nimbus II



Obsahuje tyto softwarové moduly:

Freedom modul

Freedom Pad modul

Smart Sensors modul

NimbusII Map Layers and

Station Level Operation modul

Automatic ET modul

Správa až tří na sobě nezávislých hřišť (do max. kapacity 36 jamek)
Možnost ovládání ostatních ploch - cvičných odpališť, putting greenů, atd.
Základní software umožňuje ovládání dekodérového, nebo satelitního systému
Zákl. kapacita 500 dekodérů (1000 solenoidů), resp. 1500 dekodérů (3000 solenoidů)
v hybridním režimu. Systémy s více než 500 dekodéry vyžadují hybridní modul a
další MDI na každých dalších 500 dekodérů.

Zákl. kapacita 1500 jednoadresných dekodérů pro NIMBUS II IC 1500

Zákl. kapacita 3000 jednoadresných dekodérů pro NIMBUS II IC 3000

Zákl. kapacita 4500 jednoadresných dekodérů pro NIMBUS II IC 4500

Uživatelsky příjemný software, maximální flexibilita programování

Grafické znázornění celého hřiště, se všemi zavlažovacími plochami

Mnohojazyčné menu (i v češtině)

Quick IRR - unikátní tvorba zavlažovacích programů

Zohlednění kapacit čerpadel a priorit zavlažování

Funkce CYCLE + SOAK zohledňující infiltrační schopnosti půdy

Automatická detekce zkratu kabelového vedení

Testovací a simulační provoz DRY RUN

Automatické zastavení závlahy v kombinaci s Rain Sensorem

Funkce WATER BUDGET 0-300% v jednocentních přírůstcích

Flo-Manager hydraulická optimalizace systému s ohledem dle kapacit trubního

vedení a kapacity čerpací stanice

Dálkové ovládání celého systému - FREEDOM systém (volitelné)

Software Nimbus II a Smart Weather na CD-ROMu

Min. PC požad.: Pentium 4 - 1,7GHz, 512 Mb RAM, 20GB hard drive, CD-RW, 32Mb Video

Funkce Cost Estimator spočte přibližnou spotřebu vody a elektrické energie.

Virtual Weather vypočte ET z manuálně vložené hodnoty.

Station Layers - Map / Operation umožňuje správu různých hladin mapy

H6383001	Nimbus II IC 1500	Nimbus II IC 1500 systém - 230VAC Obsahuje: IC 1500-230 sestavu (IC Rozhraní),	na dotaz	RB	1
H6384501	Nimbus II IC 3000	Nimbus II IC 3000 systém - 230VAC Obsahuje: IC 3000-230 sestavu (IC Rozhraní),	na dotaz	RB	1
H6381501	Nimbus II IC 4500	Nimbus II IC 4500 systém - 230VAC Obsahuje: IC 4500-230 sestavu (IC Rozhraní),	na dotaz	RB	1
	Všechny verze IC s:	PC - dle momentální nabídky Rain Bird, s monitorem a tiskárnou Instalace softwaru a technická pomoc 3 - letý servis na PC Jednodenní zaškolení na místě			
H5261001	Nimbus II Dec	Nimbus II dekodérový systém - 230VAC Obsahuje: MDI 230VAC (Dekodérové rozhraní) LTB 300 (line termination box) - rozvaděč MT - 210 Transformátor PC - dle momentální nabídky Rain Bird, s monitorem a tiskárnou Instalace softwaru a technická pomoc 3 - letý servis na PC Jednodenní zaškolení na místě	na dotaz	RB	1
H5894601	Nimbus II upgrade vč. MDI	Nimbus II upgrade balíček, Master 2Jr, II nebo 3, MDC za Nimbus II Obsahuje: MDI 230VAC (Dekodérové rozhraní) PC - dle momentální nabídky Rain Bird, s monitorem a tiskárnou Instalace softwaru a technická pomoc 3 - letý servis na PC Jednodenní zaškolení na místě	na dotaz	RB	1

Pozn. Staré systémy Master 2Jr, II nebo 3, MDC musí být vráceny

CENTRÁLNÍ OVLÁDACÍ SYSTÉMY- GOLF

Model	Popis položky	Cena /Kč bez DPH	Kategorie	Cena /Kč bez DPH	ks v balení
<div style="display: flex; justify-content: space-between; align-items: center;"> <div style="background-color: #008000; color: white; padding: 5px; border-radius: 5px;">RAIN BIRD Centrální ovládací systém Cirrus</div>  </div>					
<p>Správa až tří na sobě nezávislých hřišť, 54 jamek Možnost ovládání dalších 19 ostatních ploch - cvičných odpališť, putting greenů, atd. Základní software umožňuje ovládání dekodérového, nebo satelitního systému Základní hardwarová kapacita 500 dekodérů (1000 solenoidů), až 2000 dekodérů (4000 solenoidů) v hybridním režimu. Systémy s více než 500 dekodéry další MDI na každých přidanych 500 dekodérů.</p>					
<p>Zákl. kapacita 1500 jednoadresných dekodérů pro NIMBUS II IC 1500 Zákl. kapacita 3000 jednoadresných dekodérů pro NIMBUS II IC 3000 Zákl. kapacita 4500 jednoadresných dekodérů pro NIMBUS II IC 4500 Zákl. kapacita 6000 jednoadresných dekodérů pro NIMBUS II IC 6000 Zákl. kapacita 7500 jednoadresných dekodérů pro NIMBUS II IC 7500 Zákl. kapacita 9000 jednoadresných dekodérů pro NIMBUS II IC 9000</p>					
<p>Uživatelsky příjemný software, maximální flexibilita programování Grafické znázornění celého hřiště, se všemi zavlažovanými plochami Mnohojazyčné menu (i v češtině) Quick IRR - unikátní tvorba zavlažovacích programů Zohlednění kapacit čerpadel a priorit zavlažování Funkce CYCLE + SOAK zohledňující infiltrační schopnosti půdy Automatická detekce zkratu kabelového vedení Testovací a simulační provoz DRY RUN Automatické zastavení závlahy v kombinaci s Rain Sensorem Funkce WATER BUDGET 0-300% v jednocentních přírůstcích Flo-Manager hydraulická optimalizace systému s ohledem dle kapacit trubního vedení a kapacity čerpací stanice Dálkové ovládání celého systému - FREEDOM systém (volitelné) Software Cirrus na CD-ROMu Software Smart Weather na CD-ROMu Min. PC požad.: Pentium 4 - 1,7GHz, 512 Mb RAM, 20GB hard drive, CD-RW, 32Mb Video Funkce Cost Estimator spočte přibližnou spotřebu vody a elektrické energie. Virtual Weather vypočte ET z manuálně vložené hodnoty. Station Layers - Map / Operation umožňuje správu různých hladin mapy</p>					
<p>Obsahuje tyto softwarové moduly: Freedom modul Freedom Pad modul Smart Sensors modul NimbusII Map Layers and Station Level Operation modul Automatic ET modul Smart Weather Alarm modul Hybrid Software modul Multiple Weather Stations modul Smart Pump modul Map Utilities modul</p>					
H6391501	Cirrus IC 1500	Cirrus IC 1500 systém - 230VAC Obsahuje: IC 1500-230 sestavu (IC Rozhraní),	na dotaz	RB	1
H6393001	Cirrus IC 3000	Cirrus IC 3000 systém - 230VAC Obsahuje: IC 3000-230 sestavu (IC Rozhraní),	na dotaz	RB	1
H6394501	Cirrus IC 4500	Cirrus IC 4500 systém - 230VAC Obsahuje: IC 4500-230 sestavu (IC Rozhraní),	na dotaz	RB	1
H6396001	Cirrus IC 6000	Cirrus IC 6000 systém - 230VAC Obsahuje: IC 6000-230 sestavu (IC Rozhraní),	na dotaz	RB	1
H6397501	Cirrus IC 7500	Cirrus IC 7500 systém - 230VAC Obsahuje: IC 7500-230 sestavu (IC Rozhraní),	na dotaz	RB	1
H6399001	Cirrus IC 9000	Cirrus IC 9000 systém - 230VAC Obsahuje: IC 9000-230 sestavu (IC Rozhraní),	na dotaz	RB	1
	Všechny verze IC s:	PC - dle momentální nabídky Rain Bird, s monitorem a tiskárnou Instalace softwaru a technická pomoc 3 - letý servis na PC Jednodenní zaškolení na místě			
H5091203	Cirrus Dec	Cirrus dekodérový systém - 220VAC Obsahuje: MDI 230VAC (Dekodérové rozhraní) LTB 300 (line termination box) - rozvaděč MT - 210 Transformátor PC - dle momentální nabídky Rain Bird, s monitorem a tiskárnou Instalace softwaru a technická pomoc 3 - letý servis na PC Jednodenní zaškolení na místě	na dotaz	RB	1

CENTRÁLNÍ OVLÁDACÍ SYSTÉMY- GOLF

Model	Popis položky	Cena /Kč bez DPH	Kategorie	Cena /Kč bez DPH	ks v balení
RAIN BIRD Softwarové moduly Nimbus II					
H49100	SMRTPMP	Smart Pump - softwarový modul	na dotaz	RB	1
H49060	MAPUTILY	Map Utility - softwarový modul	na dotaz	RB	1
H49010	SMRTWEAMOD	Smart Weather - softwarový modul	na dotaz	RB	1
H49030	HYBRIDMOD	Hybrid Software - softwarový modul	na dotaz	RB	1
H49070	MULTIPLE WS	Multiple WS - softwarový modul	na dotaz	RB	1

RAIN BIRD Hardware Up-Grade Cirrus

H6062003	Cirrus upgrade vč. MDI	Cirrus upgrade balíček, Master 2Jr, II nebo 3, MDC za Cirrus Obsahuje: MDI 230VAC (Dekodérové rozhraní) PC - dle momentální nabídky Rain Bird, s monitorem a tiskárnou Instalace softwaru a technická pomoc 3 - letý servis na PC Jednodenní zaškolení na místě	na dotaz	RB	1
----------	-------------------------------	--	-----------------	----	---

RAIN BIRD Centrální ovládací systém Site Control pro parky



Obsahuje tyto softwarové moduly:

Freedom modul

Freedom Pad modul

Smart Sensors modul

NimbusII Map Layers and

Station Level Operation modul

Automatic ET modul

Smart Weather Alarm modul

Hybrid Software modul

Multiple Weather Stations modul

Smart Pump modul

Map Utilities modul

Správa parkových dekodérových systémů
Základní software umožňuje ovládání dekodérového, nebo satelitního systému
Základní hardwarová kapacita 500 dekodérů (1000 solenoidů), až 2000 dekodérů (4000 solenoidů) v hybridním modulu.
Systémy s více než 500 dekodéry další MDI na každých přidávaných 500 dekodérů.
Uživatelsky příjemný software, maximální flexibilita programování
Grafické znázornění celého parku, se všemi zavlažovacími plochami
Mnohojazyčné menu (i v češtině)
Quick IRR - unikátní tvorba zavlažovacích programů
Zohlednění kapacit čerpadel a priorit zavlažování
Funkce CYCLE + SOAK zohledňující infiltrační schopnosti půdy
Automatická detekce zkratu kabelového vedení
Testovací a simulační provoz DRY RUN
Automatické zastavení závlahy v kombinaci s Rain Sensorem
Funkce WATER BUDGET 0-300% v jednocentních přírůstcích
Flo-Manager hydraulická optimalizace systému s ohledem dle kapacity trubního vedení a kapacity čerpací stanice
Dálkové ovládání celého systému - FREEDOM systém (volitelné)
Software Site Control na CD-ROMu
Software Smart Weather na CD-ROMu
Min. PC spec: Pentium 4 - 1,7GHz, 512 Mb RAM, 20GB hard drive, CD-RW, 32Mb Video
Funkce Cost Estimator spočte přibližnou spotřebu vody a elektrické energie.
Virtual Weather vypočte ET z manuálně vložené hodnoty.
Station Layers - Map / Operation umožňuje správu různých hladin mapy

M2580001	Site Control w/LTB DEC	Site Control DEC systém - 230VAC Obsahuje: MDI 230V + LTB300	na dotaz	RB	1
----------	-------------------------------	---	-----------------	----	---

RAIN BIRD Komponenty centrálních ovládacích systémů

M15006	SDI	dekodérové rozhraní SDI 230V	na dotaz	RB	1
M15002	MDI	dekodérové rozhraní MDI 230V	na dotaz	RB	1
M63000	LTB-100	rozvaděč LTB	na dotaz	RB	1
M63300	LTB-300	rozvaděč LTB	na dotaz	RB	1
HS6050	ICI 750 230	IC rozhraní, 750 sekci - 230V	na dotaz	RB	1
HS6060	ICI 3000 230	IC rozhraní, 3000 sekci - 230V	na dotaz	RB	1
HS0000	ICM	IC Modul	na dotaz	RB	1
HS1000	ICSD	IC SURGE DEVICE - přepětová ochrana	na dotaz	RB	1
M52000	MT-210	230V / 24 V - 50Hz transformátor	na dotaz	RB	1

METEOSTANICE

Model	Popis položky	Cena /Kč bez DPH	Kategorie	Cena /Kč bez DPH	ks v balení
-------	---------------	---------------------	-----------	---------------------	----------------

RAIN BIRD Meteostanice WS-PRO



Meteostanice WS-PRO měří a vysílá parametry pro Smartweather alarmy (děšť, maximální resp. minimální teploty, maximální síla větru, maximální srážkové úhrny resp. intenzita srážek, teploty půdy).

H59900	WS-PRO-PH	meteostanice PRO, telefonní propojení	na dotaz	RB	1
H59910	WS-PRO-SH	meteostanice PRO, kabelové propojení	na dotaz	RB	1
H59905	WS-PRO-WL	meteostanice PRO, bezdrátové propojení	na dotaz	RB	1
H59915	WS-PRO-PHS	meteostanice PRO, telefonní, solární panel	na dotaz	RB	1
H59925	WS-PRO-SHS	meteostanice PRO, kabel. propojení, solár	na dotaz	RB	1
H59906	WS-PRO-WLS	meteostanice PRO, bezdrátové, solární panel	na dotaz	RB	1
H59904	WIRELESS KIT	kit pro konverzi kabelového propojení na bezdrát	na dotaz	RB	1

Pozn.: - U ovládacího softwaru Stratus LT a Stratus II je nutný modul "Automatic ET"

RAIN BIRD Meteostanice WS-PRO-LT



H59930	WS-PRO-LT-H	meteostanice PRO-LT, kabelové propojení	na dotaz	RB	1
H59935	WS-PRO-LT-H-S	meteostanice PRO-LT, kabel. propojení, solár	na dotaz	RB	1
H59960	WS-PRO-LT-WL	meteostanice PRO-LT, bezdrátové propojení	na dotaz	RB	1
H59965	WS-PRO-LT-WL-S	meteostanice PRO-LT, bezdrát. propojení, solár	na dotaz	RB	1
	SOLARPANEL	solární panel	na dotaz	RB	1
	ANTENNA	anténa s kabelem	na dotaz	RB	1

Pozn.: - Ovládací software Stratus II nutno rozšířit o modul "Automatic ET"
- Uchycovací stožár není součástí dodávky.

RAIN BIRD Čidla

M61010	RAINGAUGE	samopřeklápěcí (0,25 mm) srážkoměrný válec	na dotaz	RB	1
M80302	ANEMOMETER	senzor rychlosti větru	na dotaz	RB	1

KAPKOVACÍ POTRUBÍ

Model	Popis položky	Cena /Kč bez DPH	Kategorie	Cena /Kč bez DPH	ks v balení
-------	---------------	------------------	-----------	------------------	-------------

Flexibilní kapkovací potrubí RB DRIPLINE XF - kompenzace tlaku



Kapkovací potrubí s kompenzací tlaku v rozmezí 0,6-4,0 bary
 Průtok 2,3 litru za hodinu / 1 kapkovač
 Spon 33 cm (na objednávku pak i 40 cm a 50 cm spon)
 Vnější průměr 16,1 mm, vnitřní průměr 13,6 mm, tl. stěny 1,20 mm
 Hnědá barva - prakticky neviditelné v mulčovací vrstvě
 Doporučujeme úchyty po 1-2 m (EUROHOOK)

Požadovaný stupeň filtrace 125mikronů
 Maximální délka při vodorovném terénu a vstupním tlaku 4,0 atm je 147 m na jednu linku
 Dodáváno v 25/100 m rolích, ceny jsou za 1 m

TOP KVALITA!!!

Cena za kus/Kč jednotlivé kusy	Kategorie	Cena za kus/Kč celé balení	ks
25,00 Kč	RB	22,50 Kč	8
19,90 Kč	RB	17,60 Kč	24
19,60 Kč	RB	18,00 Kč	24
15,40 Kč	RB	14,00 Kč	2

Model	Popis položky	Cena za kus/Kč jednotlivé kusy	Kategorie	Cena za kus/Kč celé balení	ks
XFD233325	RB DRIPLINE XF 16-2l-33 (25m)	25,00 Kč	RB	22,50 Kč	8
XFD2333100	RB DRIPLINE XF 16-2l-33 (100 m)	19,90 Kč	RB	17,60 Kč	24
XFD2340100	RB DRIPLINE XF 16-2l-40 (100 m)	19,60 Kč	RB	18,00 Kč	24
XFD1600	RB DRIP LINE 16mm - NO DRIP (100 m)	15,40 Kč	RB	14,00 Kč	2

Kapkovací potrubí PALADRIP - bez kompenzace tlaku



Kapkovací potrubí bez kompenzace tlaku - pracovní tlak 1,0 bar - 4,0 bary
 Průtok 2,0 litru za hodiny / 1 kapkovač, Spon 33 cm
 Vnější průměr 15,9mm, vnitřní průměr 13,9 mm, tl. stěny 1,00 mm
 Černá barva - prakticky neviditelné v mulčovací vrstvě
 Doporučujeme úchyty po 1-2 m (EUROHOOK)
 Požadovaný stupeň filtrace 125 mikronů

Maximální délka při vodorovném terénu a vstupním tlaku 1,0 atm je 63m na jednu linku
 Dodáváno v 400 a 100 m rolích

Model	Popis položky	Cena za kus/Kč jednotlivé kusy	Kategorie	Cena za kus/Kč celé balení	ks
PALADRIP 16-2l-33 (400 m)	kapk. potrubí 16 mm, 2 l/h, 33 cm, bez komp. tlaku, role 400 m, cena za 1 m	10,90 Kč	RB	8,90 Kč	5
PALADRIP 16-2l-33 (100 m)	kapk. potrubí 16 mm, 2 l/h, 33 cm, bez komp. tlaku, role 100 m, cena za 1 m	11,90 Kč		11,40 Kč	4



Paladrip 16mm - 2 & 4 LPH

$$Q = K \times H^{\wedge}n$$

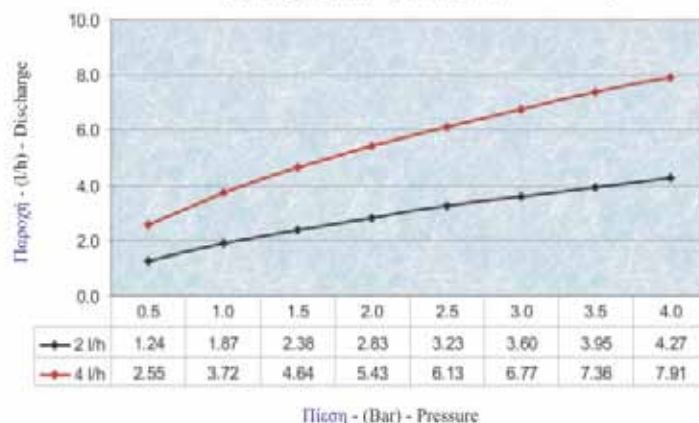

KAPKOVACÍ POTRUBÍ PRO PODPOVRCHOVÉ KAPKOVACÍ SYSTÉMY

Model	Popis položky	Cena /Kč bez DPH	Kategorie	Cena /Kč bez DPH	ks v balení
-------	---------------	------------------	-----------	------------------	-------------

Kapkováč potrubí RAIN BIRD XF-SDI



PODPOVRCHOVÉ ZAVLAŽOVÁNÍ SDI SUBSURFACE DRIP IRRIGATION

Ideální pro:

- Ploché střechy, ozeleněné střešní zahrady
- Tvarově složité, členité plochy malých rozměrů
- Úzké pásy zeleně a trávníků
- Trávníky i plochy s výsadbami
- Lemy trávníkových ploch a zpevněných ploch
- Okolí obrubníků



Rehau Raufix lišta pro XF-SDI



Kapkováč potrubí s kompenzací tlaku v rozmezí 0,6-4,0 bary

Průtok 2,3 litru za hodinu / 1 kapkovač

Spon 33 cm

Technologie Copper Shield™

Vnější průměr 16 mm, vnitřní průměr 13,4 mm, tl. stěny 1,25 mm

Měděná barva - prakticky neviditelné v mulčovací vrstvě

Doporučujeme úchyty po 1-2 m (EUROHOOK)

2 výtoky na každém kapkovači minimalizují nasání nečistot při ukončení zavlažování

Požadovaný stupeň filtrace 125 mikronů

Maximální délka při vodorovném terénu a vstupním tlaku 4,0 atm je 140 m na jednu linku

TOP KVALITA!!!

Cena za kus/Kč
jednotlivé kusyCena za kus/Kč
celé balení

XFS2333100

XF-SDI DRIPLINE 16-2,3I-30

kapk. potrubí 16 mm, 2,3 l/h, 33 cm, s komp. tlaku
role 100 m, cena za 1 m

33,00 Kč

RB

29,70 Kč







4

Tvarovky XFF Acetal 17mm pro kapkováč potrubí RAIN BIRD XF a XF-SDI

X36370	XFF-COUP	Nástrčná spojka (17 mm) pro XF Dripline a SDI	9,10 Kč	RB	5,50 Kč	25
X36372	XFF ELBOW	Kolínko (17 mm) pro XF Dripline a SDI	15,00 Kč	RB	9,00 Kč	25
X36373	XFF TEE	T-kus (17 mm) pro XF Dripline a SDI	17,40 Kč	RB	10,50 Kč	25
X36374	XFF-MA-050	Tvarovka 17 mm x 1/2"AG pro XF Dripline a SDI	18,00 Kč	RB	14,00 Kč	25
X36375	XFF-MA-075	Tvarovka 17 mm x 3/4"AG pro XF Dripline a SDI	18,00 Kč	RB	14,00 Kč	25
X36376	XFF-TMA-050	T-kus 17 mm x 1/2" x 17 mm pro XF Dripline a SDI	25,00 Kč	RB	15,00 Kč	25
X36380	FITINSTOOL	Nástroj na instalaci Rain Bird XFF tvarovek	60,00 Kč	RB		1
0ELY111B01616	Ventilek 16x16	16 mm ventilek pro kapkováč potrubí 16 x 16 mm	70,00 Kč	RB	49,00 Kč	10
0ELY110000202	Ventilek 3/4"x3/4" AG	ventilek pro kapkováč potrubí 3/4"AG x 3/4"AG	70,00 Kč	RB	49,00 Kč	10
0ELY110000202	Ventilek 16x3/4" AG	16 mm ventilek pro kapkováč potrubí 16 x 3/4"AG	70,00 Kč	RB	49,00 Kč	10
X17500	OPERIND	Indikátor provozu kapkovač systému FX a SDI	230,00 Kč	RB		1
XBER12	AR Valve	odvzdušňovací/přívzdušňovací ventil	135,00 Kč	RB		1
12442481002	RAUFIXHOOK	Rehau Raufix - vodící lišta 16/17/20 s háčky, 1m lišta	71,02 Kč	Z2	62,50 Kč	20
12402411001	RAUFIXNOHOOK	Rehau Raufix - vodící lišta 16/17/20 bez háček, 1m lišt	63,13 Kč	Z2	55,55 Kč	20

Vodící lišta pro upevnění podzemního kapkovač potrubí s možností prodloužení na obou stranách pomocí integrovaných západkových spojek. Výška 27mm, šířka 40 mm, délka 1m, materiál PP

KAPKOVACÍ POTRUBÍ XFCV

Model	Popis položky	Cena /Kč bez DPH	Kategorie	Cena /Kč bez DPH	ks v balení
Flexibilní kapkovací potrubí RB DRIPLINE XFCV - ZPĚTNÝ VENTIL!					
					
					
<p>Kapkovací potrubí se zpětným ventilem s kompenzací tlaku v rozmezí 0,6-4,0 bary Do kapkovače vestavěný zpětný ventil s účinností až 2,5 m ! Průtok 2,3 litru za hodinu / 1 kapkovač Spon 33 cm a 50 cm Vnější průměr 16,1 mm, vnitřní průměr 13,6 mm, tl. stěny 1,20 mm Hnědá barva - prakticky neviditelné v mulčovací vrstvě Doporučujeme úchyty po 1-2 m (EUROHOOK)</p> <p>Požadovaný stupeň filtrace 125 mikronů Maximální délka při vodorovném terénu a vstupním tlaku 4,0 atm je 147 m na jednu linku Dodáváno v 100 m rolích, ceny jsou za 1 m</p>					
		Cena za kus/Kč jednotlivé kusy		Cena za kus/Kč celé balení	
XFCV2333100	RB DRIP XFCV 16-2I-33-CV (100 m)	29,85 Kč	RB	26,90 Kč	4
XFCV2350100	RB DRIP XFCV 16-2I-50-CV (100 m)	25,40 Kč	RB	22,90 Kč	4
TOP KVALITA!!!					
Flexibilní MIKRO 1/4" kapkovací potrubí RB DRIPLINE LDQ					
					
					
<p>Kapkovací MIKRO potrubí 1/4" s velkou flexibilitou. Optimální pro zavlažování nádobové zeleně a kontejnerů Vysoká odolnost proti ucpání, dva výtokové otvory Průtok 3,0 litru za hodinu / 1 kapkovač při 2,0 baru Spon 15 cm a 30 cm</p> <p>Požadovaný stupeň filtrace 75mikronů /200 mesh/ Dodáváno v 30 m rolích, ceny jsou za balení 30 m Spojování 1/4" tvarovkami</p>					
		Cena za kus/Kč jednotlivé kusy		Cena za kus/Kč celé balení	
X35201	RB MIKRO DRIP LDQ 6-3I-15 (30 m)	695,00 Kč	RB		1
X46110	RB MIKRO DRIP LDQ 6-3I-30 (30 m)	495,00 Kč	RB		1
Rozvodné distribuční potrubí 25mm					
					
					
<p>Rozvodné distribuční potrubí 25mm pro montáž kapkovacího potrubí</p> <p>Otočné odbočky ve sponu 33 cm nebo 50 cm</p> <p>Odbočky s protočením až 360°</p> <p>Velmi rychlá montáž kapkovacích systémů</p>					
		Cena za kus/Kč jednotlivé kusy		Cena za kus/Kč celé balení	
X46100	RB QF HEADER 25-33 (30 m)	3 660,00 Kč	RB		1
X46110	RB QF HEADER 25-50 (30 m)	3 160,00 Kč	RB		1

ZAVLAŽOVACÍ ROHOŽE Eco RAIN

Model	Popis položky	Cena /Kč bez DPH	Kategorie	Cena /Kč bez DPH	ks v balení
-------	---------------	------------------	-----------	------------------	-------------

Zavlažovací rohož ECO Rain



PODPOVRCHOVÉ ZAVLAŽOVÁNÍ

NOVÁ GENERACE zavlažovací rohože ECO Rain

Nově se rohož se skládá z kapkovacího potrubí RainBird XF-SDI 16mm, určeného pro podpovrchovou instalaci, s tlakovou kompenzací, uloženého mezi dvě plošně spojené polyesterové fleecové vodoabsorpční vrstvy (žádné švy).

Ideální pro:

- Ploché střechy, ozeleněné střešní zahrady
- Tvarově složitě, členité plochy malých rozměrů
- Úzké pásy zeleně a trávníků
- Travníky i plochy s výsadbami
- Lemy trávnických ploch a zpevněné plochy a podobně



ERRZ08R	Eco Rain Root Zone 080R	Zavlažovací rohož EcoRAIN šíře 0,8 m role 0,8 x 50 m = 40 m ² 2 linky kapkovacího potrubí cena za roli	9 550,00 Kč	ER	1
ERRZ08M	Eco Rain Root Zone 080 m	<i>při nákupu méně než 1 role jednotková cena 286,50 Kč / m² rohože</i>		ER	1
ERRZ12M	Eco Rain Root Zone 120R	Zavlažovací rohož EcoRAIN šíře 1,2 m role 1,2 x 50 m = 60 m ² 3 linky kapkovacího potrubí cena za roli	14 325,00 Kč	ER	1
ERRZ12M	Eco Rain Root Zone 120 m	<i>při nákupu méně než 1 role jednotková cena 286,50 Kč / m² rohože</i>		ER	1
ERRZ-CS-B	Eco Rain pas 32 x 16barb	Navrtávací pas 32x16 barb pro kapkovací potrubí	28,00 Kč	ER	1
ERRZ-CS-DB	Eco Rain pas 16bx32 x16b	Navrtávací pas 32x16 barb pro kapkovací potrubí	49,00 Kč	ER	1

Specifikace:

Dvě vrstvy vodoabsorpčního polyesterového fleesu beze švů, 300g/m² každá.

Kapkovací potrubí Rain Bird XF-SDI:







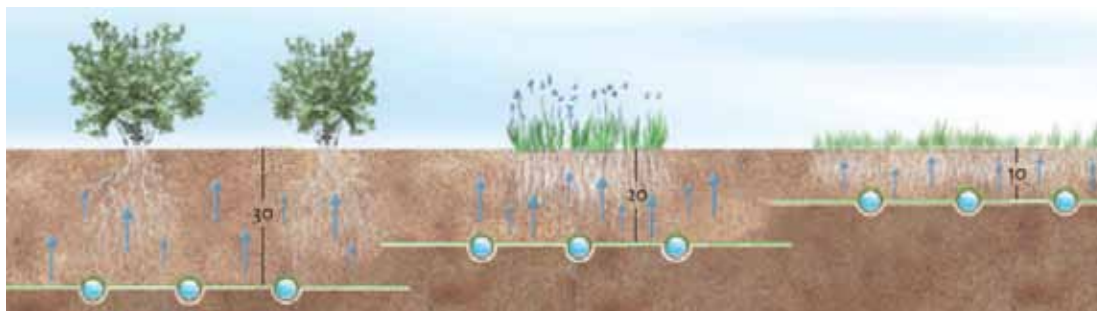



- vnější průměr 16 mm
- průtok 2,3 l/h každým kapkovačem
- vzdálenost kapkovačů: 30 cm
- vzdálenost mezi linkami kapkovacího potrubí: 35 cm
- pracovní tlak: 0,59 až 4,1 bary
- nutná filtrace 120 mESH
- kvalifikace kapkovací hadice v systému LEED: 4.2

Dvě řady rohože:

- šíře 0,8 m; délka 50 m; 40 m² v roli; 2 linky kapkovacího potrubí
- šíře 1,2 m; délka 50 m; 60 m² v roli; 3 linky kapkovacího potrubí



TVAROVKY PRO KAPKOVACÍ POTRUBÍ 16 mm

Model	Popis položky	Cena /Kč bez DPH	Kategorie	Cena /Kč bez DPH	ks v balení
Tvarovky pro kapkovací potrubí 16mm					
	Pro kapkovací potrubí 16 mm				
	Pro pracovní tlak do 4atm, pro zajištění spoje doporučujeme spony CLAMP				
		Cena za kus/Kč jednotlivé kusy		Cena za kus/Kč celé balení	
XLGDR50	 BF-12-16 RAIN BIRD spojka 16x16 mm, vkládaná	6,50 Kč	RB	3,90 Kč	50
XLGC050	 BF-22-16 RAIN BIRD kolínko 16x16 mm, vkládané	13,50 Kč	RB	8,10 Kč	50
XLGTE50	 BF-32-16 RAIN BIRD T spojka 16x16x16 mm, vkládaná	13,50 Kč	RB	8,10 Kč	50
XLPL1126	 BF-TOP (End Plug) RAIN BIRD koncovka pro 16mm potrubí	11,50 Kč	RB	6,90 Kč	50
XCL017	 CLAMP16-18 zajišť. spona pro tvarovky na 16 mm potrubí	11,00 Kč	RB	6,60 Kč	100
XCL020	CLAMP19-21 zajišť. spona pro tvarovky na 20 mm potrubí	11,00 Kč	RB	6,60 Kč	100
XLG7550	 R34-16 RAIN BIRD přechodka 16 mm x 3/4" AG	13,00 Kč	RB	7,80 Kč	25
ANT47465	 DB REDUCING TEE 14X4 redukovaný t-kus pro 16 mm k. potr. s odbočkou 4mm	15,00 Kč	RB	10,50 Kč	25
	 Ventilek 16x16  Ventilek 3/4"x3/4" AG  Ventilek 16x3/4" AG	70,00 Kč	RB	49,00 Kč	10
OELY111B01616	Ventilek 16x16	70,00 Kč	RB	49,00 Kč	10
OELY110000202	Ventilek 3/4"x3/4" AG	70,00 Kč	RB	49,00 Kč	10
OELY110000202	Ventilek 16x3/4" AG	70,00 Kč	RB	49,00 Kč	10
		Cena za kus/Kč jednotlivé kusy		Cena za kus/Kč celé balení	
	GROUND HOOK 15cm zajišť. bod. pro 16-17 mm DripLine, 15 cm hnědý	10,50 Kč	RB	6,30 Kč	20
	EUROHOOK 15cm zajišť. bod. pro 16 mm DripLine EURODRIP 15 cm černý	8,50 Kč	RB	5,10 Kč	100

PRVKY PRO MIKROZÁVLAHY

Model	Popis položky	Cena /Kč bez DPH	Kategorie	Cena /Kč bez DPH	ks v balení
-------	---------------	---------------------	-----------	---------------------	----------------

VÝTOKOVÉ PRVKY MIKROZÁVLAH - KAPKOVAČE

RAIN BIRD - řada XB-PC: Kapkovače s kompenzací tlaku, barevné kódování, samopropichovací hrot

Model	Popis položky	Cena za kus/Kč jednotlivé kusy	Kategorie	Cena za kus/Kč celé balení	ks v balení
X68525	XB-05-PC kapkovač s kompenzací tlaku, 2 l/hod	12,50 Kč	RB	10,00 Kč	100
X68530	XB-10-PC kapkovač s kompenzací tlaku, 4 l/hod	12,50 Kč	RB	10,00 Kč	100
X68535	XB-20-PC kapkovač s kompenzací tlaku, 8 l/hod	12,50 Kč	RB	10,00 Kč	100
X67000	XB-10-6 multikapkovač s kompenzací, 6 x 4 l/hod	170,00 Kč	RB		10
X57000	EMT-6X multikapkovač bez komp., 6 výst., 1/2" IG vst. závit	170,00 Kč	RB		10

BESTSELLER

ANTELCO - řada DripPets®: Veselé kapkovače s kompenzací tlaku, barevné kódování, samopropichovací hrot

Model	Popis položky	Cena za kus/Kč jednotlivé kusy	Kategorie	Cena za kus/Kč celé balení	ks v balení
30815	DripPets® PC - FROG Veselý kapkovač - ŽÁBA, 4lph, s kompenzací tlaku.	24,00 Kč	ANT	20,00 Kč	25
30845	DripPets® PC - LADYBUG Veselý kapkovač - BERUŠKA, 4lph, kompenzace tlaku.	24,00 Kč	ANT	20,00 Kč	25

**ANTELCO - řada ASTA Drip® PC: Integrované kapkovače s kompenzací tlaku, barevné kódování, integrovaný bodec**

Model	Popis položky	Cena za kus/Kč jednotlivé kusy	Kategorie	Cena za kus/Kč celé balení	ks v balení
30735	ASTA Drip® PC - 2lph Bodec s integrovaným kapkovačem, 2lph, PC	30,00 Kč	ANT	25,00 Kč	25
30745	ASTA Drip® PC - 4lph Bodec s integrovaným kapkovačem, 4lph, PC	30,00 Kč	ANT	25,00 Kč	25
30755	ASTA Drip® PC - 8lph Bodec s integrovaným kapkovačem, 8lph, PC	30,00 Kč	ANT	25,00 Kč	25



PRVKY PRO MIKROZÁVLAHY

Model	Popis položky	Cena /Kč bez DPH	Kategorie	Cena /Kč bez DPH	ks v balení
-------	---------------	---------------------	-----------	---------------------	----------------

VÝTOKOVÉ PRVKY MIKROZÁVLAH

ANTELCO - Vari-Flow™: Mini ventilek

42155	Vari-Flow™ MINIVLV-BARB	Miniventilek Vari-Flow™ - nástrčné provedení pro instalaci do spaghetti potrubí 6/4mm	Cena za kus/Kč jednotlivé kusy 20,00 Kč	ANT	Cena za kus/Kč celé balení 16,00 Kč	50
-------	--------------------------------	---	--	-----	--	----

ANTELCO - ASTA® STAKE sestava bodec - přípojovací hadička

43695	ASTA-STAKE ASSY 600 mm	Bodec ASTA® STAKE s přípojovací hadičkou 600 mm s konektorem. Pro připojení závitových mikrorozprašovačů XS, SXB, Micro Spray, CFd ...	50,00 Kč	ANT	45,00 Kč	50
-------	-------------------------------	--	-----------------	-----	-----------------	----

ANTELCO - řada CFd® Downspray : Inverzní mikrorozprašovače s bodcem ASTA Stake

17615	CFd ASTA Assy - blue	Inverzní mikrorozprašovač CFd® s bodcem ASTA STAKE Assy, modrá tryska 1,0 mm včetně 900 mm propojovací hadičky a konektoru	88,00 Kč	ANT	71,00 Kč	50
-------	-----------------------------	--	-----------------	-----	-----------------	----

**ANTELCO - řada Micro Spray Jets WINGED: Mikrorozprašovače**

14815	MicroJet Strip Spray Blue	Mikrorozprašovač obdélník 6m x 1m pro instalaci do PFR/RS, ASTA Stake apod.	Cena za kus/Kč jednotlivé kusy 10,00 Kč	ANT	Cena za kus/Kč celé balení 8,00 Kč	100
-------	----------------------------------	---	--	-----	---	-----

RAIN BIRD - řada XS: Mikrorozprašovače s nastavitelným průtokem

XPD13148	XS-360	rozpraš. tryska 360st s reg. průtokem (pro PFR/RS)	Cena za kus/Kč jednotlivé kusy 32,00 Kč	RB	Cena za kus/Kč celé balení 25,60 Kč	10
XPD13128	XS-180	rozpraš. tryska 180st s reg. průtokem (pro PFR/RS)	32,00 Kč	RB	25,60 Kč	10
XPD13118	XS-90	rozpraš. tryska 90st s reg. průtokem (pro PFR/RS)	32,00 Kč	RB	25,60 Kč	10

RAIN BIRD - řada SXB: Mikropostřikovače s jemnými pramínky a s nastavitelným průtokem

XPD1402	SXB-360	paprsk. tryska 360 s reg. průtokem (pro PFR/RS)	20,00 Kč	RB	14,00 Kč	20
XPD1502	SXB-180	paprsk. tryska 180 s reg. průtokem (pro PFR/RS)	20,00 Kč	RB	14,00 Kč	20

X54600 **XERI POP 600X**

		Mikropostřikovač k napojení přes 1/4" konektor 1/2" pro osazení trysky MPR (SQ, 5MPR, 8Q,8T a 8H) pro indikaci provozu XF-SDI osadit trysku 4VAN a uzavřít	189,00 Kč	RB		1
--	--	--	------------------	----	--	---

PRVKY PRO MIKROZÁVLAHY

Model	Popis položky	Cena /Kč bez DPH	Kategorie	Cena /Kč bez DPH	ks v balení
VÝTOKOVÉ PRVKY MIKROZÁVLAH					
RAIN BIRD - řada SPYKE s bodcem					
					
		Cena za kus/Kč jednotlivé kusy		Cena za kus/Kč celé balení	
XPD1403	SXB-360-SPYK	bubbler. tryska s reg. průt. na bodci (pro 1/4" spg)	RB	25,50 Kč	10
XPD1303	XS-360TS-SPYK	rozpraš. tryska s reg. průt. na bodci (pro 1/4" spg)	RB	35,50 Kč	10
RAIN BIRD - řada JET SPIKE, bodec s 300 mm přípojovacím potrubím, konektorem a 150 mm pevnou stojkou a tryskou dle výběru					
					
XT020036	JET SPIKE 360	JET SPIKE, rozpraš. tr. 360st s bodcem a hadič.	RB	104,00 Kč	10
XT020035	JET SPIKE 180	JET SPIKE, rozpraš. tr. 180st s bodcem a hadič.	RB	104,00 Kč	10
XT020034	JET SPIKE 90	JET SPIKE, rozpraš. tr. 90st s bodcem a hadičkou	RB	104,00 Kč	10
TVAROVKY PRO MIKROZÁVLAHU					
					
		Cena za kus/Kč jednotlivé kusy		Cena za kus/Kč celé balení	
X42030	SPB-025	XERI přípoj. konek. pro 1/4" spaghetti	RB	20,00 Kč	25
X56500	PFR/RS	XERI bodec RS vč. stojky PFR	RB	34,00 Kč	250
XPD2304	BF-1	XERI spojka pro 1/4" spaghetti	RB	9,50 Kč	50
XPD2204	BF-2	XERI 90 st koleno pro 1/4" spaghetti	RB	14,50 Kč	50
XPD2104	BF-3	XERI T-spojka pro 1/4" spaghetti	RB	14,50 Kč	50
XPL1117	SADA EMA-GPX	XERI zátky pro nepotř. otvory v XERITUBE	RB	6,50 Kč	20
X54000	TS-025	bodec pro 1/4" spaghetti	RB	17,00 Kč	100
X50000	DBC-025	koncovka pro DT-025	RB	17,00 Kč	50
T135SS	T135SS	nůžky pro XERITUBE	RB	800,00 Kč	1
PROPOJOVACÍ MIKROHADIČKY					
		Cena za kus/Kč jednotlivé kusy			
X33010	XQ-100	1/4" potrubí - spaghetti, (role 30 m)	RB	270,00 Kč	10
X33100	XQ-1000	1/4" potrubí - spaghetti, (role 300 m)	RB	1 985,00 Kč	1
X33101	XQ-1000B	1/4" potrubí - spaghetti, (role 300 m v bubnu)	RB	2 175,00 Kč	1
					
X80100	XM-Tool	kombinovaný nástroj pro XERIGATION	RB	80,00 Kč	1
X20000	XC-1800	Záslepka pro řadu 1800-řada XERIGATION	RB	80,00 Kč	10
101934	DRIP PUNCHER	Děrovač pro 16mm a 17mm potrubí	RB	18,00 Kč	1

SYSTÉM PRO ZAVLAŽOVÁNÍ STROMŮ

Model	Popis položky	Cena /Kč bez DPH	Kategorie	Cena /Kč bez DPH	ks v balení
-------	---------------	------------------	-----------	------------------	-------------

RAIN BIRD SYSTÉM PRO ZAVLAŽOVÁNÍ STROMŮ



Zavlažovací zařízení pro stromy, menší stromy a keře, dodáváno s bublerem 1401 přípojovacím potrubím SP 100 dl. 45cm

Umožňuje živinám snadný přístup do kořenové zóny
Podporuje růst kořenových systémů do hloubky
Ideální pro městské aplikace - uzavíratelné víko
Odvětrává kořenový systém stromů

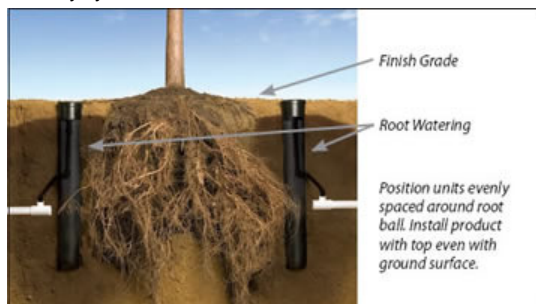

A22430
A22435
A22460
A22485

RWS-BGX
RWS-SOCK 6 pcs
RWS-M-BG
RWS-S-BG

systém pro zavlažování stromů, RWS Standard
filtrační plášť pro RWS-BGX (cena za 6 kusů)
systém pro zavlažování menších stromů, RWS Mini
systém pro zavlažování keřů, RWS Shrub

Cena za kus/Kč
jednotlivé kusy

1 390,00 Kč RB
1 180,00 Kč RB
940,00 Kč RB
550,00 Kč RB

Cena za kus/Kč
celé balení

6
8
12
20

RAIN AQUAFOG - mlžící sada do skleníků



Ideální řešení pro rosení a zvýšení vlhkosti ve sklenících
Průtok 7 l/hod na 1 trysku (28 l/hod u 4-tryskové verze)
Pracovní tlak: 3-5 bar
Optimální tlak na trysce: 4 bary
Otevírací tlak: 2,5 bar
Zavírací tlak: 1,5 bar
Jemnost vodních částic: 50-60 mikronů (4 bary)
Poloměr dostřiků cca 1,5m



Včetně přípojovacího konektoru, ventilku, závaží a prodlužovací flexibilní hadičky
Mlžič se připojuje přímo do 16mm potrubí bez kapkovačů (no-drip) nebo jiného PE potrubí

Doporučujeme napojení je přes DB REDUCING TEE 14X4

100463
100464

Mlžič 1-tryskový do skleníku
Mlžič 4-tryskový do skleníku

AQ251, 7,0 l/hod, tryska green, 1 tryska
AQ251, 28,0 l/hod, tryska green, 4 trysky

125,00 Kč RB
235,00 Kč RB

1
1



ANT47465

DB REDUCING TEE 14X4

redukovaný t-kus pro 16mm k. potr. s odbočkou 4mm

15,00 Kč RB

10,50 Kč 25

OVLÁDACÍ SESTAVY A FILTRACE PRO MIKROZÁVLAHY

Model	Popis položky	Cena /Kč bez DPH	Kategorie	Cena /Kč bez DPH	ks v balení
RAIN BIRD SESTAVA XCZ-075-PRF, XCZ-100-PRF					
					
					
	<i>XCZ-075-PRF</i>				
	<i>XCZ-100-PRF</i>				
X10306	XCZ-075-PRF	3/4" LF sestava - LF + 3/4" filtr s reg. tl. na 2,0 bar	Cena za kus/Kč jednotlivé kusy	Cena za kus/Kč celé balení	1
X10308	XCZ-100-PRF	1" sestava - 100 DV + 1" filtr s reg. tlaku na 2,8 bar	1 130,00 Kč	RB	1
			1 190,00 Kč	RB	1

RAIN BIRD**ANTELCO - VENTILOVÁ ŠACHTA S VESTAVĚNÝMI ELEKTROVENTILY****eZvalve 4**

Šachtice z rázuvzdorného a UV odolného materiálu s vestavenými elektroventily 24VAC
Včetně kabelové průchodky a kabelových konektorů
3/4" vstupní i výstupní závit - vnější závit
Doporučený průtok elektroventilem 10-30 litru/minutu (0,6-1,80 m³/hod)
Pracovní tlak - 3-10 barů
Teplota prostředí 2°C až 60°C
Elektrické parametry solenoidu - 24VAC, spínací proud 0,32A, přídržný proud 0,26A/ 50Hz

Optimální pro mikrozávlahy

ventilová šachtice s 4x 3/4" elektroventily

Cena za kus/Kč
jednotlivé kusy**1 990,00 Kč**Cena za kus/Kč
celé balení

ANT

1

RAIN BIRD REGULÁTORY TLAKU

A8860015
A8860020
A8860025
A8860030
A8860040
A8860050

PSI M15
PSI M20
PSI M25
PSI M30
PSI M40
PSI M50

regulátor tlaku - 1,05 atm výstup (0,45-5m³/hod)
regulátor tlaku - 1,40 atm výstup (0,45-5m³/hod)
regulátor tlaku - 1,75 atm výstup (0,45-5m³/hod)
regulátor tlaku - 2,10 atm výstup (0,45-5m³/hod)
regulátor tlaku - 2,80 atm výstup (0,45-5m³/hod)
regulátor tlaku - 3,50 atm výstup (0,45-5m³/hod)

510,00 Kč
510,00 Kč
510,00 Kč
510,00 Kč
510,00 Kč
510,00 Kč

RB
RB
RB
RB
RB
RB

1
1
1
1
1
1



X13000

PRF-075-RBY

3/4" filtr s regulací tlaku, výstup 2.0 baru, síto 75 mikronů

Cena za kus/Kč
jednotlivé kusy**570,00 Kč**

RB

Cena za kus/Kč
celé balení

5

X13013

PRF-100-RBY

1" filtr s regulací tlaku, výstup 2.8 baru, síto 75 mikronů

655,00 Kč

RB

5

NOVÉ, VELMI KVALITNÍ TVAROVKY ELYSEE NAJDETE NA STRANĚ 91

FILTRACE VODY

Model	Popis položky	Cena /Kč bez DPH	Kategorie	Cena /Kč bez DPH	ks v balení
PLASTOVÉ FILTRY PALA A AK PN6 3/4" - 2"					
Filtr PALA 3/4"	filtr plastový 3/4" s vněj. závitem, 120 mesh, PN 6	596,00 Kč	RB		1
Filtr PALA 1"	filtr plastový 1" s vněj. závitem, 120 mesh, PN 6	596,00 Kč	RB		1
Filtr AK 5/4"	filtr plastový 5/4" s vněj. závitem, 120 mesh, PN 6	893,00 Kč	RB		1
Filtr AK 6/4"	filtr plastový 6/4" s vněj. závitem, 120 mesh, PN 6	1 117,00 Kč	RB		1
Filtr AK 2" AG	filtr plastový 2" s vněj. závitem, 80 mesh, PN 6	2 492,00 Kč	RB		1
Síto 1" BLK	SÍTO náhradní 3/4" a 1", 80 mesh, BLACK	99,00 Kč	RB		1
Síto 1" RED	SÍTO náhradní 3/4" a 1", 120 mesh, RED	99,00 Kč	RB		1
Síto 5/4" BLK	SÍTO náhradní 5/4", 80 mesh, BLACK	119,00 Kč	RB		1
Síto 5/4" RED	SÍTO náhradní 5/4", 120 mesh, RED	119,00 Kč	RB		1
Síto 6/4" BLK	SÍTO náhradní 6/4", 80 mesh, BLACK	129,00 Kč	RB		1
Síto 6/4" RED	SÍTO náhradní 6/4", 120 mesh, RED	149,00 Kč	RB		1

VYSOKOPRŮTOKOVÉ PLASTOVÉ FILTRY RAIN BIRD PN8 3/4" - 2"



Závlahové filtry z rázuvzdorného materiálu s diskovou nebo síťovou vložkou 130 mikronů

Large Capacity Filters
120 Mesh / 130 micron

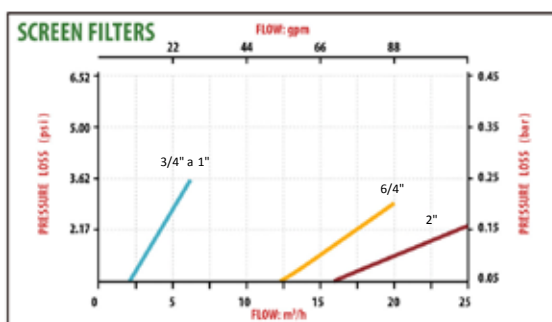
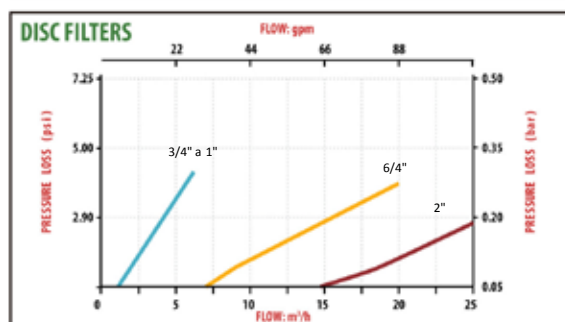

X14608	Filtr RAIN BIRD ILCRBY075S	filtr SÍŤOVÝ 3/4" s vněj. závitem, 130 mikronů, PN8	685,00 Kč	RB	1
X14609	Filtr RAINBIRD ILCRBY075D	filtr DISKOVÝ 3/4" s vněj. závitem, 130 mikronů, PN8	685,00 Kč	RB	1
X14610	Filtr RAINBIRD ILCRBY100S	filtr SÍŤOVÝ 1" s vněj. závitem, 130 mikronů, PN8	685,00 Kč	RB	1
X14611	Filtr RAINBIRD ILCRBY100D	filtr DISKOVÝ 1" s vněj. závitem, 130 mikronů, PN8	685,00 Kč	RB	1
X14612	Filtr RAINBIRD ILCRBY150S	filtr SÍŤOVÝ 6/4" s vněj. závitem, 130 mikronů, PN8	970,00 Kč	RB	1
X14613	Filtr RAINBIRD ILCRBY150D	filtr DISKOVÝ 6/4" s vněj. závitem, 130 mikronů, PN8	1 050,00 Kč	RB	1
X14614	Filtr RAINBIRD ILCRBY200S	filtr SÍŤOVÝ 2" s vněj. závitem, 130 mikronů, PN8	2 050,00 Kč	RB	1
X14615	Filtr RAINBIRD ILCRBY200D	filtr DISKOVÝ 2" s vněj. závitem, 130 mikronů, PN8	2 170,00 Kč	RB	1

OCELOVÉ FILTRY AMIAD PN10 DN50 - DN150



Filtr AMIAD 2" AG	filtr ocel., epoxid. lak, 2" s vněj. závitem, 80 mesh	13 680,00 Kč	NET	1
Filtr AMIAD 80F	filtr ocel., epoxid. Lak, 3", DN 80, příruba, 80 mesh	21 080,00 Kč	NET	1
Filtr AMIAD 100F	filtr ocel., epox. lak, DN 100, příruba, 80 mesh	29 065,00 Kč	NET	1
Filtr AMIAD 150F	filtr ocel., epox. lak, DN 150, příruba, 80 mesh	46 455,00 Kč	NET	1
Torpédo pro AMIAD 2"	proplachovací vložka do filtru 2"	2 975,00 Kč	NET	1
Torpédo pro AMIAD 80F	proplachovací vložka do filtru 3", DN80	5 520,00 Kč	NET	1
Torpédo pro AMIAD 100F	proplachovací vložka do filtru 4", DN100	8 580,00 Kč	NET	1

FILTRACE VODY

Model	Popis položky	Cena /Kč bez DPH	Kategorie	Cena /Kč bez DPH	ks v balení
-------	---------------	------------------	-----------	------------------	-------------

PLASTOVÉ FILTRY TAVLIT



Plastové závlahové filtry z vysokopevnostního materiálu zpevněného skelnými vlákny. Určeno pro závlahové aplikace v parcích, sportovních areálech i pro použití v agro závlahách sadů, vinic...



TAVNF1MS120 Filtr Tavlit 1" SÍTOVÝ



1 1/2"-1"

Filtr Tavlit 1" AG síťový, 120 mesh, PN10

- vhodný do větších závlahových systémů parků a sportovních ploch
- tlaková řada PN10
- 1" vnější přípojovací závit
- zesílená konstrukce
- jednoduchá instalace
- jednoduché rozebírání filtrační vložky
- velký rozsah průtoků ... 1 - 8 m3/hod
- maximální tlak 10 bar
- síťová filtrační vložka 120 mESH/ 130 mikronů
- filtrační plocha 426 cm2
- 3x větší filtrační plocha

2 850,00 Kč RB

1

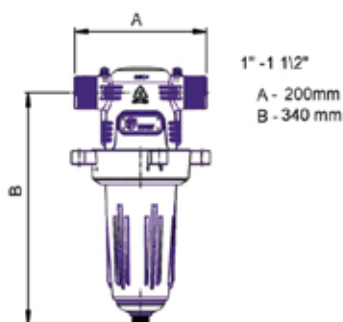

Graf tlakových ztrát pro síťový filtr 1"

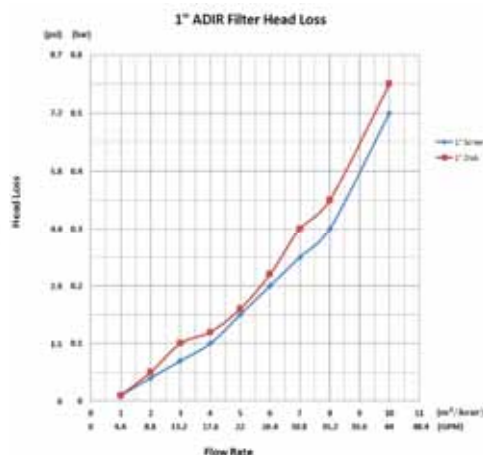

TAVNFS1120 m Síťová vložka pro 1"-6/4" filtr

Náhr. síťová vložka pro 1"-6/4" filtr, 120 mesh

1 950,00 Kč RB

1

TAVNF2MS080 Filtr Tavlit 2" SÍTOVÝ



2"-3"

Filtr Tavlit 2" AG síťový, 80 mesh, PN10

- vhodný do větších závlahových systémů parků a sportovních ploch
- PN10
- 2" vnější přípojovací závit
- zesílená konstrukce
- jednoduchá instalace
- jednoduché rozebírání filtrační vložky
- velký rozsah průtoků ... 10 - 25m3/hod
- maximální tlak 10 bar
- síťová filtrační vložka 80 mESH/ 180 mikronů
- filtrační plocha 950 cm2

6 975,00 Kč RB

1

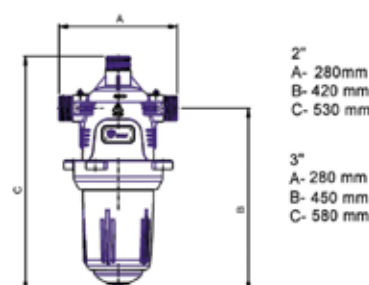

Graf tlakových ztrát pro síťový filtr 2"

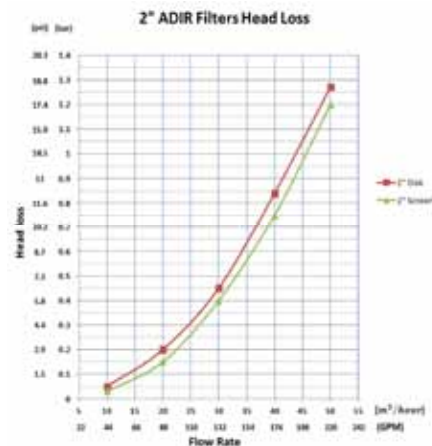

TAVNFS180B Síťová vložka pro 2"-3" filtr

Náhr. síťová vložka pro 2"-3" filtr, 80 mesh

5 200,00 Kč RB

1

ČERPAČÍ TECHNIKA

Model	Popis položky	Cena /Kč bez DPH	Kategorie	Cena /Kč bez DPH	ks v balení
-------	---------------	------------------	-----------	------------------	-------------

Firma ITTEC zajistí návrh a dodávku jednotlivých čerpadel, i kompletních čerpacích stanic.

5" PONORNÁ ČERPADLA E-TECH VN (Franklin Electric)



Vynikající nerezová čerpadla pro 6" a větší studny nebo nádrže

Nový standard s ohledem na účinnost

Pokroková technologie ve výkonu a spolehlivosti

Celonerezové provedení včetně oběžných kol

Maximální povolené množství písku 50g/m3

Odnímatelný plovákový spínač a síťový kabel

Dimenze připojení 5/4" (vnitřní závit)

Dvojitě mechanické těsnění

Maximální hloubka ponoření až 20 m

Včetně 20 m kabelu H07RN-F



180866584	VN 3/4	5" ponorné č. 0,55kW 230V,kabel 20 m,spín.skříň	9 125,00 Kč	CT	1
180866582	VN 3/5	5" ponorné č. 0,75kW 230V,kabel 20 m,spín.skříň	9 467,76 Kč	CT	1
180866580	VN 3/6	5" ponorné č. 0,75kW 230V,kabel 20 m,spín.skříň	9 909,00 Kč	CT	1
18086658	VN 3/7	5" ponorné č. 0,9kW 230V,kabel 20 m,spín.skříň	10 706,71 Kč	CT	1

K dostání také modely 3/8, 3/9 a 3/10. Modely 3/8, 3/9 a 3/10 možno objednat ve verzi "T" - 400V.

Veškerá čerpadla 230V je možné objednat také ve verzi "-F" s plovákem

180866573	VN 5/4	5" ponorné č. 0,75kW 230V,kabel 20 m,spín.skříň	9 381,00 Kč	CT	1
18086657	VN 5/5	5" ponorné č. 0,9kW 230V,kabel 20 m,spín.skříň	9 877,68 Kč	CT	1
180866565	VN 5/6	5" ponorné č. 1,1kW 230V,kabel 20 m,spín.skříň	10 706,71 Kč	CT	1
180866512	VN 5/7	5" ponorné č. 1,5kW 230V,kabel 20 m,spín.skříň	12 223,04 Kč	CT	1

K dostání také modely 5/8, 5/9 a 5/10. Modely 5/8, 5/9 a 5/10 možno objednat ve verzi "T" - 400V.

Veškerá čerpadla 230V je možné objednat také ve verzi "-F" s plovákem

ČERPADLA VHODNÁ PRO ZÁVLAHU SPORTOVNÍCH PLOCH A FOTBALOVÝCH HRÍŠŤ

18086647	VN 9/7T	5" ponorné č. 3kW 400V,kabel 20 m	18 000,00 Kč	CT	1
18086648	VN 9/8T	5" ponorné č. 3kW 400V,kabel 20 m	21 000,00 Kč	CT	1
1808665	VN 9/9T	5" ponorné č. 3kW 400V,kabel 20 m	24 008,26 Kč	CT	1

K dostání také modely 9/3, 9/4, 9/5 a 9/6. Modely 9/3, 9/4, 9/5 a 9/6 možno objednat ve verzi 230V vč. spínací skříňe.

Veškerá čerpadla 230V je možné objednat také ve verzi "-F" s plovákem

4" PONORNÁ ČERPADLA STAIRS



4" nerezová čerpadla do vrtů o průměru od 120 (125)mm

Nový standard s ohledem na účinnost a čerpaný standard

Pokroková technologie ve výkonu a spolehlivosti

Celonerezové provedení včetně oběžných kol

Maximální povolené množství písku 50g/m3

Průtoky od 0,3 do 18 m3/h, výtlač až 285m

Dimenze připojení 5/4" (vnitřní závit)

Dodáváno pouze s 1,7m kabelem H07RN-F

Bez spínací skříňe - nutno objednat zvlášť

V provedení 230V i 400V



180866455	STAIRS SP-1013	4" ponorné čerpadlo 0,55kW, kabel 1,7m, 230V	11 210,29 Kč	CT	1
180866450	STAIRS SP-1812	4" ponorné čerpadlo 0,75kW, kabel 1,7m, 230V	11 301,20 Kč	CT	1
180866453	STAIRS SP-1815	4" ponorné čerpadlo 1,1kW, kabel 1,7m, 230V	12 752,01 Kč	CT	1
180866456	STAIRS SP-2512	4" ponorné čerpadlo 1,1kW, kabel 1,7m, 230V	11 932,17 Kč	CT	1

	PM10/0,55kW-25C-6T-IL2	spínací skříň pro 1F pon.čerp.,0,55kW,IP55,tep.och.	840,00 Kč	CT	1
	PM10/0,75kW-25C-7T-IL-2	spínací skříň pro 1F pon.čerp.,0,75kW,IP55,tep.och.	881,25 Kč	CT	1
	PM10/1,1kW-35C-10T-IL-2	spínací skříň pro 1F pon.čerp.,1,1kW,IP55,tep.och.	926,25 Kč	CT	1

Na dotaz možné navrhnout a dodat 4" ponorné čerpadlo přímo na míru vašeho vrtu a závlahy! Dostupné i ve verzi 400V!

3" PONORNÁ ČERPADLA GRUNDFOS SQ a SQE



18084	Grundfos SQE 2-55	3" ponor. čerp.,domácí vodárna s jednotkou CU301	29 264,50 Kč	NET	1
18085	Grundfos SQE 3-65	3" ponor. čerp.,domácí vodárna s jednotkou CU301	30 025,00 Kč	NET	1
18086	Grundfos SQE 5-70	3" ponor. čerp.,domácí vodárna s jednotkou CU301	33 455,00 Kč	NET	1

3" čerpadla doporučujeme pro vrty menší než 120 mm. Součástí setu je kabel 40 m, tl. nádoba 5l, tl. snímač...

ČERPACÍ TECHNIKA A PŘÍSLUŠENSTVÍ

Model	Popis položky	Cena /Kč bez DPH	Kategorie	Cena /Kč bez DPH	ks v balení
HORIZONTÁLNÍ SACÍ A PONORNÁ ČERPADLA CALPEDA MXH A MXS					
					
		Horizontální článkové monoblokové sací čerpadlo K dostání v obou verzích MXH/MXS (400V) a MXHM/MXSM (230V) MXHM verze má kondenzátor umístěn ve svorkovnici na čerpadle MXSM verze má vestavěný kondenzátor v tělese čerpadla Sání 5/4" vnitřní závit, výtlačk 1" vnitřní závit Stupeň krytí IP55 a IP68 Velký rozsah výkonů			
18086583	Calpeda MXHM 205	Horizontální monoblokové č. 230V, 0,75 kW	8 617,14 Kč	CT	1
18086582	Calpeda MXHM 405	Horizontální monoblokové č. 230V, 1,1 kW	13 879,50 Kč	CT	1
1808657	Calpena MXSM305	Ponorné čerpadlo 5", 230V, 0,75kW, 15m kabel	10 823,96 Kč	CT	1
18086572	Calpena MXSM306	Ponorné čerpadlo 5", 230V, 0,9kW, 15m kabel	11 460,66 Kč	CT	1
1808657	Calpena MXSM307	Ponorné čerpadlo 5", 230V, 0,9kW, 15m kabel	12 097,36 Kč	CT	1

Model	Popis položky	Cena /Kč bez DPH	Kategorie	Cena /Kč bez DPH	ks v balení
SACÍ ČERPADLA PRO ZÁVLAHU FOTBALOVÝCH HRŠŤ					
					
					
		Vertikální i horizontální odstředivá in-line čerpadla Provedení z nerez, nebo z litiny Čerpání vody ze studní, nádrží, rybníků,... Podle konkrétních požadavků navrheme nejlepší možné řešení za výhodnou cenu Napětí 400V			
18086758	STAIRS SBI 10-6 SQQE	Vertikální čerpadlo 2,2 kW 400V	29 265,17 Kč	CT	1
180863953	STAIRS SBI 10-9 SQQE	Vertikální čerpadlo 3 kW 400V	35 019,31 Kč	CT	1
180866451	STAIRS SBI 10-12 SQQE	Vertikální čerpadlo 4 kW 400V	39 947,25 Kč	CT	1
1808676	STAIRS SBI 15-7 SQQE	Vertikální čerpadlo 5,5 kW 400V	46 350,24 Kč	CT	1
180866585	SPERONI 2C 32/210 B	Horizontální čerpadlo 5,5 kW 400V	26 984,00 Kč	CT	1
180866587	SPERONI 2C 32/210 C	Horizontální čerpadlo 7,5 kW 400V	23 900,00 Kč	CT	1
180866586	SPERONI 2C 40/180 B	Horizontální čerpadlo 7,5 kW 400V	27 717,00 Kč	CT	1

Model	Popis položky	Cena /Kč bez DPH	Kategorie	Cena /Kč bez DPH	ks v balení
AUTOMATICKÁ VODÁRNA STEELPUMPS X-AJE a X-AMO					
					
		Automatický systém nasávání vody Ochrana proti běhu na sucho Stupeň vnitřního krytí IP68 Lze ponořit do čerpané vody, pod terén 10 m napájecí kabel H07RN-F Max. ponor 5m Zapínací tlak 2 bary Sání 1" vnitřní závit, výtlačk 5/4" vnitřní závit Průtok 0,1-5,5m3/hod, max. výtlačk 50 m			
180866589	STEELPUMPS X-AJE 100P	Samonasávací č. 230V, 0,75kW, integ. tlak. spínač	8 477,32 Kč	CT	1
1808665890	STEELPUMPS X-AJE 120P	Samonasávací č. 230V, 0,9kW, integ. tlak. spínač	8 650,95 Kč	CT	1
180866588	STEELPUMPS X-AMO 100B	Ponorné čerpadlo 230V, 0,75kW, integ. tlak. spínač	9 886,80 Kč	CT	1
1808665880	STEELPUMPS X-AMO 120B	Ponorné čerpadlo 230V, 0,9kW, integ. tlak. spínač	10 875,48 Kč	CT	1

Ceny čerpadel se často mění, aktuální cenu najdete na eshopu firmy ITTEC na www.eshop.ittec.cz

ČERPACÍ TECHNIKA A PŘÍSLUŠENSTVÍ

Model	Popis položky	Cena /Kč bez DPH	Kategorie	Cena /Kč bez DPH	ks v balení
-------	---------------	---------------------	-----------	---------------------	----------------

PRŮTOKOVÝ SPÍNAČ JEDNOFÁZOVÝCH ČERPADEL BRIO



Univerzální ovládací jednotka pro automatický provoz čerpadla.
Možnost vertikální i horizontální instalace
Integrovaná ochrana proti běhu na sucho
Kontrolní manometr
Automatický restart
Max. proud: 12A, 230V, krytí IP 65
Nastavitelný zapínací tlak: P = 1 - 3,5 bar
Maximální tlak v systému: P = 10 barů
Maximální průtok: Q = 4,8 m³/hod

BRIO 2000 MT	Univerzální ovládací jednotka s automatickým restartem při nedostatku vody ve zdroji	1 535,00 Kč	CT		1
--------------	--	-------------	----	--	---

PRESSCONTROL IP68 VODOTĚSNÝ TLAKOVÝ SPÍNAČ PPC-22-AWC20



Vodotěsná ovládací jednotka pro automatický provoz čerpadla.
Vertikální instalace, přívod 1"AG a 5/4" zesponu
Integrovaná ochrana proti běhu na sucho, manuální restart
Max. výkon čerpadla/proud:

1" - 0,75 kW, 230V, 10A, krytí IP 68
5/4" - 1,1 kW, 230V, 16A, krytí IP 68

Zapínací tlak: P = 2,2 bar
Maximální tlak v systému: P = 10 barů
Maximální průtok: Q = 3,8 m³/hod resp. 5,8m³/hod



PPC-22-AWC20 1"	ovl. jednotka IP68 pro čerpadla o výkonu do 0,75kW	2 240,00 Kč	CT		1
PPC-22-AWC20 5/4"	ovl. jednotka IP68 pro čerpadla o výkonu do 1,1kW	4 160,00 Kč	CT		1

Pro ovládání čerpadla doporučujeme umístit mezi napájení (rozvaděč) a presscontrol plovákový spínač na minimální hladinu. (není nutný manuální restart presscontrolu)

TLAKOVÉ NÁDOBY GWS

PressureWave™ SERIES



Provedení s kvalitní butylovou membránou
NFS Standard 6I, CE/PED WRAS, ACS, ISO:9001
Gost Standard, atest na pitnou vodu
Patentované nerezové připojení
Zdravotně nezávadná polypropylenová vložka
Dvousložkový polyuretan na základovém epoxidovém nástřiku
Vzduchový ventil s kloboučkem a těsnícím o-kroužkem
Bezúdržbové provedení s podstavcem
5 let záruka



18086691	Global Water PWB35V	stojatá tl. nádoba 35l 10bar připojení 1" 90st.C	2 404,29 Kč	CT		1
18086692	Global Water PWB60V	stojatá tl. nádoba 60l 10bar připojení 1" 90st.C	4 329,22 Kč	CT		1
180866909	Global Water PWB35H	ležatá tl. nádoba 35l 10bar připojení 1" 90st.C	3 058,06 Kč	CT		1
180866910	Global Water PWB60H	ležatá tl. nádoba 60l 10bar připojení 1" 90st.C	3 731,09 Kč	CT		1
	GWS 35l ležatá SET	tl. nádoba, manometr, tl. spínač, 5-ti cestná armat.	3 200,00 Kč	CT		1
	GWS 60l ležatá SET	tl. nádoba, manometr, tl. spínač, 5-ti cestná armat.	3 900,00 Kč	CT		1
	GWS 35l stojatá SET	tl. nádoba, manometr, tl. spínač, 5-ti cestná armat.	3 200,00 Kč	CT		1
	GWS 60l stojatá SET	tl. nádoba, manometr, tl. spínač, 5-ti cestná armat.	4 800,00 Kč	CT		1

ZPĚTNÉ KLAPKY

18112	Zpětná klapka 1/2"	mosazná zpětná klapka 1/2" (klapka plast)	69,00 Kč	NET		1
18113	Zpětná klapka 3/4"	mosazná zpětná klapka 3/4" (klapka plast)	92,00 Kč	NET		1
18114	Zpětná klapka 1"	mosazná zpětná klapka 1" (klapka plast)	138,00 Kč	NET		1
18115	Zpětná klapka 5/4"	mosazná zpětná klapka 5/4" (klapka plast)	196,00 Kč	NET		1
18116	Zpětná klapka 6/4"	mosazná zpětná klapka 6/4" (klapka plast)	254,00 Kč	NET		1
18117	Zpětná klapka 2"	mosazná zpětná klapka 2" (klapka plast)	334,00 Kč	NET		1
181135	Zpětná klapka 3/4" MOS	mosazná zpětná klapka 3/4" (klapka mosaz)	230,00 Kč	NET		1
181145	Zpětná klapka 1" MOS	mosazná zpětná klapka 1" (klapka mosaz)	323,00 Kč	NET		1
181155	Zpětná klapka 5/4" MOS	mosazná zpětná klapka 5/4" (klapka mosaz)	492,00 Kč	NET		1
181165	Zpětná klapka 6/4" MOS	mosazná zpětná klapka 6/4" (klapka mosaz)	575,00 Kč	NET		1
181175	Zpětná klapka 2" MOS	mosazná zpětná klapka 2" (klapka mosaz)	669,00 Kč	NET		1

DOPLŇKY

Model	Popis položky	Cena /Kč bez DPH	Kategorie	Cena /Kč bez DPH	ks v balení
TLAKOVÉ SPÍNAČE A PŘÍSLUŠENSTVÍ K ČS					
18099	5WA 92mm 5-ti cestná armatura	146,99 Kč	NET		1
18100	MANO-SIDE 10 bar manometr boční do 10 barů	170,37 Kč	NET		1
18101	MANO-REAR 10 bar manometr zadní do 10 barů	170,37 Kč	NET		1
18091	Tlakový spínač 3-12bar 400V tlakový spínač 3-12 bar, otočná matice	375,82 Kč	NET		1
180894	Tlakový spínač 3-12bar 230V tlakový spínač 3-12 bar, otočná matice	349,09 Kč	NET		1
180895	Tlakový spínač inverzní 230V tlakový spínač 0,1-0,5 bar, 230V	375,82 Kč	NET		1
18102	PS 5m plovákový spínač 5m	298,99 Kč	NET		1
18103	PS 10 m plovákový spínač 10 m	496,08 Kč	NET		1
18104	PS 15m plovákový spínač 15m	638,05 Kč	NET		1
18105	PZ plovákové závaží	46,91 Kč	NET		1
OEZ36643	Stykač 24/230VAC Instalační stykač RSI-20-20-A024-M na DIN lištu	664,80 Kč	NET		1
OEZ36651	Stykač 24/400 VAC Instalační stykač RSI-40-40-A024-M na DIN lištu	2 061,60 Kč	NET		1
					
	CELLPACK SMH4 1,5-6 kabelová spojka	240,00 Kč	NET		1
	H07RN-F 4G1,5 kabel k čerpadlu 4x1,5mm2, "guma", TITANEX	48,50 Kč	NET		1
	H07RN-F 4G2,5 kabel k čerpadlu 4x2,5mm2, "guma", TITANEX	65,00 Kč	NET		1
18109	FLEXO HADICE 1"x500 koleno Flexo hadice 1"x500 mm, koleno, PN10	203,50 Kč	NET		1
18086640	Kondenzátor uF20 náhradí ext. kondenzátor k čerpadlu uF20	161,00 Kč	NET		1
18086641	Kondenzátor uF30 náhradí ext. kondenzátor k čerpadlu uF30	252,00 Kč	NET		1
18086642	Kondenzátor uF35 náhradí ext. kondenzátor k čerpadlu uF35	284,50 Kč	NET		1
6344	Kondenzátor uF40 náhradí ext. kondenzátor k čerpadlu uF40	389,50 Kč	NET		1
REDUKČNÍ VENTILY OR RIGAMONTI					
					
	Snižuje a stabilizuje tlak kapaliny v rozvodech vody podle přednastavené hodnoty.				
	Splňuje vyhlášku ministerstva zdravotnictví na přepravu pitné vody Možnost připojení manometru Šroubení s vnitřním závitem na obou stranách Pro optimalizaci tlaku v závlahovém systému zahrad a parků.				
					
	OR redukční ventil 3/4" redukční ventil, PN25, rozsah 1-5,5bar Tmax 130 °C	1 296,56 Kč	NET		1
	OR redukční ventil 1" redukční ventil, PN25, rozsah 1-5,5bar Tmax 130 °C	1 514,16 Kč	NET		1
	OR redukční ventil 5/4" redukční ventil, PN25, rozsah 1-5,5bar Tmax 130 °C	2 738,80 Kč	NET		1
	OR redukční ventil 6/4" redukční ventil, PN25, rozsah 1-5,5bar Tmax 130 °C	2 766,60 Kč	NET		1
PRŮTOKOMĚRY SENSUS S MOŽNOSTÍ PŮLZNÍHO VÝSTUPU					
					
	Pro měření okamžitých průtoků i celkových spotřeb vody Možnost připojení ke všem námi dodávaným jednotkám podporující měření průtoků (Rain Bird, Hydrowise, Weathermatic)				
	Kompatibilní se pulzním systémem HRI 420 - pro průtoky Qn= 1,5-10 m3/hod Vnější závity na obou stranách				
					
	Vodoměr 420 L190 3/4" Vodoměr SENSUS 420, Qn=2,5 m3/hod,3/4",L190	1 412,88 Kč	NET		1
	Vodoměr 420 L260 1" Vodoměr SENSUS 420, Qn=3,5 m3/hod,1",L260	2 537,16 Kč	NET		1
	Vodoměr 420 L260 5/4" Vodoměr SENSUS 420, Qn=6,0 m3/hod,5/4",L260	3 264,30 Kč	NET		1
	Vodoměr 420 L300 6/4" Vodoměr SENSUS 420, Qn=10,0 m3/hod,6/4",L300	4 325,73 Kč	NET		1
	HRI pulzní sensor 1 l/imp induktivní sensor, výstup 10 l/imp, Qn=1,5m3/h	1 271,43 Kč	NET		1
	HRI pulzní sensor 10 l/imp induktivní sensor, výstup 10 l/imp, Qn=2,5-10 m3/h	1 271,43 Kč	NET		1
	HRI pulzní sensor 100 l/imp induktivní sensor, výstup 100 l/imp, Qn=>10 m3/h	1 271,43 Kč	NET		1

DOPLŇKY

Model	Popis položky	Cena /Kč bez DPH	Kategorie	Cena /Kč bez DPH	ks v balení
HLÍDÁNÍ VODNÍ HLADINY MAVE					
		Snímání hladiny ve studni-vrtu-ochrana čerpadla Automatické ovládání čerpadla připojením sond, jejichž vzdálenost určuje spínací diferenci Ponorné sondy nejsou součástí snímače hladiny			
MAVE 2-HH2	snímání hladiny ve studni-vrtu-ochrana čerpadla	920,20 Kč	NET		1
MAVE 2-HH3	snímání hladiny ochrana/ovládání čerpadla	1 455,20 Kč	NET		1
MAVE 2-S2	snímání hladiny,vyčerpávání nebo dopouštění	1 059,30 Kč	NET		1
MAVE 2-S3	snímání hladiny,vyčerpávání/dopouštění,havarijní.hl.	1 701,30 Kč	NET		1
<i>Na přání možné dodat i snímače hladin S1-S6 v provedení DIN</i>					
SONDA 10 m	MAVE ponorná sonda do vrtu - 10 m kabel	438,70 Kč	NET		1
SONDA 20 m	MAVE ponorná sonda do vrtu - 20 m kabel	545,70 Kč	NET		1
SONDA 25m	MAVE ponorná sonda do vrtu - 25m kabel	588,50 Kč	NET		1
SONDA 30 m	MAVE ponorná sonda do vrtu - 30 m kabel	631,30 Kč	NET		1
SONDA 35m	MAVE ponorná sonda do vrtu - 35m kabel	684,80 Kč	NET		1
SONDA 40 m	MAVE ponorná sonda do vrtu - 40 m kabel	738,30 Kč	NET		1
SONDA 45m	MAVE ponorná sonda do vrtu - 45m kabel	781,10 Kč	NET		1
SONDA 50 m	MAVE ponorná sonda do vrtu - 50 m kabel	834,60 Kč	NET		1
SONDA DVOJITÁ 15+5m	MAVE ponor.sonda do vrtu dvojité-15+5m kabel	834,60 Kč	NET		1
SONDA DVOJITÁ 20+5m	MAVE ponor.sonda do vrtu dvojité-20+5m kabel	898,80 Kč	NET		1
SONDA DVOJITÁ 25+5m	MAVE ponor.sonda do vrtu dvojité-25+5m kabel	952,30 Kč	NET		1
SONDA DVOJITÁ 30+5m	MAVE ponor.sonda do vrtu dvojité-30+5m kabel	1 016,50 Kč	NET		1
SONDA DVOJITÁ 35+5m	MAVE ponor.sonda do vrtu dvojité-35+5m kabel	1 080,70 Kč	NET		1
SONDA DVOJITÁ 40+5m	MAVE ponor.sonda do vrtu dvojité-40+5m kabel	1 134,20 Kč	NET		1
SONDA DVOJITÁ 45+5m	MAVE ponor.sonda do vrtu dvojité-45+5m kabel	1 198,40 Kč	NET		1
SONDA DVOJITÁ 50+5m	MAVE ponor.sonda do vrtu dvojité-50+5m kabel	1 262,60 Kč	NET		1
AKUMULAČNÍ PLASTOVÉ NÁDRŽE NA DEŠŤOVOU VODU KINGSPAN					
	Mimořádná pevnost a trvanlivost nádrže Teleskopický nástavec v ceně Samonosná konstrukce Jednoduchá instalace nevyžadující obetonování Propojení nádrží dokáže vytvořit nádrž libovolného objemu Plastový nebo litinový poklop Bez nutnosti obetonování Nízká váha oproti betonovým nádržím				
5-letá záruka					
Cena nádrží vždy bez dopravy, doprava vždy dle místa určení na dotaz.					
50830	TITAN AQUA KINGSPAN 3000I	podzemní samonosná nádrž na vodu 3.000l 200 kg (ŠxPRxV) 2000x1700x2910±150 mm	20 400,00 Kč	Z2	1
50831	TITAN AQUA KINGSPAN 4500I	podzemní samonosná nádrž na vodu 4.500l 230 kg (ŠxPRxV) 2400x1800x3010±150 mm	25 400,00 Kč	Z2	1
50832	TITAN AQUA KINGSPAN 6000I	podzemní samonosná nádrž na vodu 6.000l 260 kg (ŠxPRxV) 2400x2070x3180±150 mm	27 400,00 Kč	Z2	1
50834	PLASTOVÝ POKLOP A15	nosnost 1500kg/m2, PE, 3 šrouby M8	990,00 Kč	Z2	1
	LITINOVÝ POKLOP A15	nosnost 1500kg/m2, litina, pojezdový	2 532,00 Kč	Z2	1
	PRŮCHODKA DO NÁDRŽE 1"	průchodka závitová, plast, těsnění, 1", PN6	52,00 Kč	Z2	1
	PRŮCHODKA DO NÁDRŽE 6/4"	průchodka závitová, plast, těsnění, 6/4", PN6	94,00 Kč	Z2	1
	PRŮCHODKA DO NÁDRŽE 2"	průchodka závitová, plast, těsnění, 2", PN6	117,00 Kč	Z2	1
87032	NEREZOVÁ PROSTUPKA 2"	závitová prostupka pro vzájemné propojení nádrží	689,00 Kč	Z2	1
87006	GUMOVÁ PROSTUPKA 110	prostupka pro KG potrubí pr.110 mm (otvor 120 mm)	150,00 Kč	Z2	1
87031	GUMOVÁ PROSTUPKA 150	prostupka pro KG potrubí pr.150 mm (otvor 160 mm)	220,00 Kč	Z2	1
87007	FILTR PRŮTOKOVÝ VF1A	podzemní průtokový filtr na dešťovou vodu VF1A	7 114,00 Kč	Z2	1
87011	NÁSTAVEC PRO FILTR VF1A	nástavec na filtr pro hlubší instalaci	1 884,00 Kč	Z2	1
	DIAGNOSTIKA HLADINY	diagnostika výšky hl. v nádrži, nutný 11-ti žilový kabel	950,00 Kč	Z2	1

V případě zájmu Vám rádi vybavíme nádrž čerpadlem dle požadavků a dopouštěním včetně hlídání hladiny...

DOPLŇKY

Model	Popis položky	Cena /Kč bez DPH	Kategorie	Cena za kus /Kč celé balení	ks v balení
VYTYČOVACÍ PRAPORKY RAIN BIRD					
					
		Cena za kus/Kč jednotlivé kusy		Cena za kus/Kč celé balení	
Marker Flags WHITE	RAIN BIRD Vytyčovací praporky - bílá	12,00 Kč	RB	7,50 Kč	100
Marker Flags GREEN	RAIN BIRD Vytyčovací praporky - zelená	12,00 Kč	RB	7,50 Kč	100
Marker Flags GREEN GLOW	RAIN BIRD Vytyčovací praporky - zelená signální	12,00 Kč	RB	7,50 Kč	100
Marker Flags YELLOW	RAIN BIRD Vytyčovací praporky - žlutá	12,00 Kč	RB	7,50 Kč	100
Marker Flags LIME GLOW	RAIN BIRD Vytyčovací praporky - žlutá signální	12,00 Kč	RB	7,50 Kč	100
Marker Flags ORANGE	RAIN BIRD Vytyčovací praporky - oranžová	12,00 Kč	RB	7,50 Kč	100
Marker Flags ORANGE GLOW	RAIN BIRD Vytyčovací praporky - oranžová signální	12,00 Kč	RB	7,50 Kč	100
Marker Flags RED	RAIN BIRD Vytyčovací praporky - červená	12,00 Kč	RB	7,50 Kč	100
Marker Flags RED GLOW	RAIN BIRD Vytyčovací praporky - červená signální	12,00 Kč	RB	7,50 Kč	100
Marker Flags SILVER	RAIN BIRD Vytyčovací praporky - stříbrná reflexní	12,00 Kč	RB	7,50 Kč	100
Marker Flags PINK GLOW	RAIN BIRD Vytyčovací praporky - růžová signální	12,00 Kč	RB	7,50 Kč	100
Marker Flags PURPLE	RAIN BIRD Vytyčovací praporky - fialová	12,00 Kč	RB	7,50 Kč	100
Marker Flags BLUE	RAIN BIRD Vytyčovací praporky - modrá	12,00 Kč	RB	7,50 Kč	100
Marker Flags BROWN	RAIN BIRD Vytyčovací praporky - hnědá	12,00 Kč	RB	7,50 Kč	100

ZAHRADNÍ PROGRAM REHAU

		Cena za kus/Kč jednotlivé kusy		Cena za kus/Kč celé balení	
097396	REH Quattroflex Top 1/2" 20 m	1 025,46 Kč	RE	974,19 Kč	4
097426	REH Quattroflex Top 3/4" 25m	2 409,82 Kč	RE	2 289,33 Kč	2
097656	REH Pro Line Gelb 1/2" 30 m	781,66 Kč	RE	742,58 Kč	4
097756	REH Pro Line Gelb 3/4" 25m	1 107,36 Kč	RE	1 051,99 Kč	4
				Vynikající kvalita, prodloužená záruka	
216828	REH Carrier Comfort	1 426,80 Kč	RE	1 355,46 Kč	2
247058	REH Spray PREMIUM	318,91 Kč	RE	302,96 Kč	5
247068	REH Jet PREMIUM	267,89 Kč	RE	254,50 Kč	5
224248	REH Head PREMIUM	765,39 Kč	RE	727,12 Kč	2
203276	REH CPL 12 COMFORT	51,03 Kč	RE	48,48 Kč	10
203277	REH CPL 34 COMFORT	70,16 Kč	RE	66,65 Kč	10
203271	REH CPL 12 STOP COMFORT	53,58 Kč	RE	50,90 Kč	10
203275	REH CPL 34 STOP COMFORT	76,54 Kč	RE	72,71 Kč	10
203269	REH CPL 1234VLV COMFORT	38,27 Kč	RE	36,36 Kč	10
249566	REH CPL 12 PREMIUM	159,46 Kč	RE	151,49 Kč	5
247124	REH CPL 34 PREMIUM	210,48 Kč	RE	199,96 Kč	5
243409	REH CPL 1VLV PREMIUM	100,78 Kč	RE	95,74 Kč	5
249596	REH CPL 34VLV PREMIUM	82,92 Kč	RE	78,77 Kč	5
249586	REH CPL VLV PREMIUM	75,26 Kč	RE	71,50 Kč	5
	<i>Další výrobky z katalogu Zahradního programu Rehau ke stažení na www.eshop.ittec.cz</i>				



DOPLŇKY

Model	Popis položky	Cena /Kč bez DPH	Kategorie	Cena za kus /Kč celé balení	ks v balení
-------	---------------	---------------------	-----------	--------------------------------	----------------

ZAHRADNÍ OBRUBNÍKY GARDEN DIAMOND A GARDEN DIAMOND JUNIOR (NEVIDITELNÝ OBRUBNÍK)

Využití pro oddělení trávníků od okrasných záhonů, zpevněných cest i pro ohraničení solitérů v zahradě nebo parku. Zabraňují prorůstání trávníků tam, kde je to nežádoucí a zdůrazňují velice čisté a estetické linie, které při použití spojovacích konektorů tvoří nekonečný a na pohled nedělený pás.

OBRUBNÍKY GARDEN DIAMOND			jednotlivé kusy		celé balení	
GTGD006	GD BLACK06	Obrubník GARDEN DIAMOND černý, 6m role	400,00 Kč	Z1	380,00 Kč	8
GTGD012	GD BLACK12	Obrubník GARDEN DIAMOND černý, 12m role	800,00 Kč	Z1	760,00 Kč	4
GTPS23	GD STAKE01	Kolík k obrubníkům GARDEN DIAMOND	16,67 Kč	Z1	15,84 Kč	20
GTKON I	GD CON01	Konektor GARDEN DIAMOND - Spojka I	20,00 Kč	Z1	19,00 Kč	10
GTKON L	GD CON02	Konektor GARDEN DIAMOND - Spojka L	20,00 Kč	Z1	19,00 Kč	10
GTKON T	GD CON03	Konektor GARDEN DIAMOND - Spojka T	20,00 Kč	Z1	19,00 Kč	10
OBRUBNÍKY GARDEN DIAMOND JUNIOR - TZV. NEVIDITELNÝ OBRUBNÍK						
GTJUN6	GDJ BLACK06	Obrubník Garden Diamond JUNIOR, černý, 6m role	288,00 Kč	Z1	273,60 Kč	8
GTJUN12	GDJ BLACK12	Obrubník Garden Diamond JUNIOR, černý, 12m role	576,00 Kč	Z1	547,20 Kč	4



ZAHRADNÍ OBRUBNÍKY SL GREEN ECO

Zahradní obrubníky SL Green ECO pro profesionální aplikaci realizačních firem

délka 80 cm, výška 60 mm, **nově i 45 mm**, provedení v černé barvě
materiál: PE PP, 100% recyklát

velmi elastické! Váha 0,32 kg (60 mm verze)

			Cena za kus/Kč jednotlivé kusy		Cena za kus/Kč celé balení	
SLGR8006BL	SL GREEN 80 045 BLACK	Obrubník SL GREEN černý, délka 80 cm, výška 4,5 cm	40,50 Kč	Z1	32,50 Kč	70
SLGR8006BL	SL GREEN 80 06 BLACK	Obrubník SL GREEN černý, délka 80 cm, výška 6 cm	46,60 Kč	Z1	37,50 Kč	60
SLGRSTBL	SL GREEN STAKE BLACK	Kolík k obrubníku SL GREEN černý, délka 24,5 cm	5,50 Kč	Z1	4,50 Kč	50



STABILIZAČNÍ ZATRAVŇOVACÍ DLAŽBA SL GREEN ECO

492 x 492 mm, výška 4 cm, provedení v zelené barvě
materiál: PE, PP copo

nosnost 160 t/m², váha 1,05 kg

Aplikace na parkovacích plochách, zatěžovaných trávnících, otevřených obchodních plochách, golfových hřištích, apod.



SLGR505004GR	SL GREEN 50 50 04 GREEN	Stabilizační dlažba SL GREEN zelená Rozměry 492 x 492 x 40 mm	69,00 Kč	Z1	59,00 Kč	20
--------------	--------------------------------	--	-----------------	----	-----------------	----



Vodovodní sloupky a elektrosloupky pro připojení na zahradách

VODOVODNÍ SLOUPKY

VSV2K	Vodovodní sloupek kovaný	2 650,00 Kč	Z2	1
VSV2N	Vodovodní sloupek nerezový	3 380,00 Kč	Z2	1
VSV2Z	Vodovodní sloupek stříkaný zinek	2 920,00 Kč	Z2	1

Vodovodní hydrant pro připojení zahradní hadice, 2 vývody a držák na hadici, připojení 1/2"
Vnější rozměry: 125 x 60 mm (v x š)

ELEKTROSLOUPKY

ESE2K	Elektrosloupek kovaný	1 670,00 Kč	Z2	1
ESE2N	Elektrosloupek nerezový	2 290,00 Kč	Z2	1
ESE2Z	Elektrosloupek stříkaný zinek	1 670,00 Kč	Z2	1

Sloupky pro připojení elektrospotřebičů, 2 přípojky
Vnější rozměry: 75 x 60 mm (v x š)

MODULÁRNÍ SYSTÉM VERTIKÁLNÍCH ZAHRAD

Model	Popis položky	Cena /Kč bez DPH	Kategorie	Cena za kus /Kč celé balení	ks v balení
-------	---------------	---------------------	-----------	--------------------------------	----------------

DIG modulární systém živých stěn living wall™



Modulární systém vertikálních zahrad přináší inovativní koncept umožňující jednoduchou a rychlou instalaci vertikálně umístěných květináčů pro rostliny, a tím tvorbu **živých stěn**.

- Modulární systém umožňuje umístit květináč vždy tam, kam budete potřebovat.
- Vzájemně uzamykatelné držáky umožňují rychlou a snadnou instalaci
- Díky držákům je osazení, sejmutí, přemístění květináčů velmi snadné
- Snadná údržba systému
- Mezi držákem a stěnou je mezera, díky níž je omezeno vlnutí stěny
- Součástí systému je i potrubí, umožňující závlahu instalovaných rostlin
- Možnost instalace do exteriérů i interiérů
- Široké využití jak v komerčních, tak soukromých aplikacích



LIVING WALL KIT

Souprava k tvorbě živých stěn

2 960,00 Kč Z1

1

Souprava obsahuje:

- 4 ks malý květináč (16,5x 13,7 x 20,5cm)
- 4 ks velký květináč (19,5 x 17,5 x 20,5cm)
- Květináč obsahuje drenážní mřížku otvor ve dně
- 8x kapkovač (1,1l/h)
- 8x bodec pro uchycení potrubí (3mm) v květináči
- Mikro potrubí 4,7mm (AD), 8x 60 cm
- Rozvodné Mikro potrubí 6mm (AD), 15m
- Tvarovky pro 6mm mikro potrubí
- Adaptery pro připojení

Kapkovače obsahují funkci regulace tlaku a zpětný ventil

Pracovní tlak kapkovačů: 0,7 - 3,5 baru

Kapkovače 1/4" s hrotem x 1/8"

Barva květináčů šedá, držáku černá



ŠROUBOVACÍ TVAROVKY NA PE POTRUBÍ

Model	Popis položky	Cena /Kč bez DPH	Kategorie	Cena /Kč bez DPH	ks v balení
ELYSEE NAVRTÁVACÍ - PAS 550/550B PN16					
					
0ELY550002501	ELY Pas 25x1/2"	25x1/2" navrtávací pas/PN16	26,00 Kč	BL	300
0ELY550003201	ELY Pas 32x1/2"	32x1/2" navrtávací pas/PN16	26,00 Kč	BL	270
0ELY550004001	ELY Pas 40x1/2"	40x1/2" navrtávací pas/PN16	30,50 Kč	BL	180
0ELY550B45001	ELY Pas 50x1/2"	50x1/2" navrtávací pas/PN16	72,00 Kč	BL	100
0ELY550B46301	ELY Pas 63x1/2"	63x1/2" navrtávací pas/PN16	75,50 Kč	BL	80
0ELY550002502	ELY Pas 25x3/4"	25x3/4" navrtávací pas/PN16	26,00 Kč	BL	300
0ELY550003202	ELY Pas 32x3/4"	32x3/4" navrtávací pas/PN16	26,00 Kč	BL	270
0ELY550004002	ELY Pas 40x3/4"	40x3/4" navrtávací pas/PN16	30,50 Kč	BL	180
0ELY550B45002	ELY Pas 50x3/4"	50x3/4" navrtávací pas/PN16	72,00 Kč	BL	100
0ELY550B46302	ELY Pas 63x3/4"	63x3/4" navrtávací pas/PN16	75,50 Kč	BL	80
0ELY550004003	ELY Pas 40x1"	40x1" navrtávací pas/PN16	30,50 Kč	BL	150
0ELY550B45003	ELY Pas 50x1"	50x1" navrtávací pas/PN16	75,50 Kč	BL	100
0ELY550B46303	ELY Pas 63x1"	63x1" navrtávací pas/PN16	75,50 Kč	BL	80
0ELY550B47503	ELY Pas 75x1"	75x1" navrtávací pas/PN16	86,50 Kč	BL	65
0ELY550B45004	ELY Pas 50x5/4"	50x5/4" navrtávací pas/PN16	77,50 Kč	BL	100
0ELY550B46304	ELY Pas 63x5/4"	63x5/4" navrtávací pas/PN16	85,50 Kč	BL	70
0ELY550B47504	ELY Pas 75x5/4"	75x5/4" navrtávací pas/PN16	86,50 Kč	BL	60
0ELY550B46305	ELY Pas 63x6/4"	63x6/4" navrtávací pas/PN16	85,50 Kč	BL	70
0ELY550B47505	ELY Pas 75x6/4"	75x6/4" navrtávací pas/PN16	86,50 Kč	BL	60

ELYSEE SPOJKA - 371/381 PN10/PN16



0ELY371025025	ELY Spojka 25	25 spojka přímá/PN10	50,00 Kč	A	220
0ELY371032032	ELY Spojka 32	32 spojka přímá/PN10	63,00 Kč	A	120
0ELY371040040	ELY Spojka 40	40 spojka přímá/PN10	110,00 Kč	A	90
0ELY381050050	ELY Spojka 50	50 spojka přímá/PN16	164,00 Kč	A	44
0ELY381063063	ELY Spojka 63	63 spojka přímá/PN16	229,00 Kč	A	30
0ELY381075075	ELY Spojka 75	75 spojka přímá/PN16	442,50 Kč	A	16
0ELY381090090	ELY Spojka 90	90 spojka přímá/PN16	610,50 Kč	A	12
0ELY381110110	ELY Spojka 110	110 spojka přímá/PN16	1 168,00 Kč	A	6

ELYSEE OPRAVNÁ SPOJKA - 381B PN16







0ELY381B00063	ELY Opravná spojka 63	63 opravná spojka přímá/PN16	450,00 Kč	A	25
0ELY381B00075	ELY Opravná spojka 75	75 opravná spojka přímá/PN16	885,00 Kč	A	10

ŠROUBOVACÍ TVAROVKY NA PE POTRUBÍ

Model	Popis položky	Cena /Kč bez DPH	Kategorie	Cena /Kč bez DPH	ks v balení
ELYSEE PŘECHODKA D x VNĚJŠÍ ZÁVIT - 370/380 PN10/PN16					
					
					
					
					
0ELY370002502	ELY PAG 25x3/4"	25x3/4"AG přech. přímá, vněj. z./PN10	28,00 Kč	A	340
0ELY370002503	ELY PAG 25x1"	25x1"AG přech. přímá, vněj. z./PN10	28,00 Kč	A	320
0ELY370003202	ELY PAG 32x3/4"	32x3/4"AG přech. přímá, vněj. z./PN10	35,50 Kč	A	200
0ELY370003203	ELY PAG 32x1"	32x1"AG přech. přímá, vněj. z./PN10	35,50 Kč	A	200
0ELY370003204	ELY PAG 32x5/4"	32x5/4"AG přech. přímá, vněj. z./PN10	43,00 Kč	A	200
0ELY370004003	ELY PAG 40x1"	40x1"AG přech. přímá, vněj. z./PN10	70,50 Kč	A	120
0ELY370004004	ELY PAG 40x5/4"	40x5/4"AG přech. přímá, vněj. z./PN10	70,50 Kč	A	120
0ELY370004005	ELY PAG 40x6/4"	40x6/4"AG přech. přímá, vněj. z./PN10	70,50 Kč	A	120
0ELY380005003	ELY PAG 50x1"	50x1"AG přech. přímá, vněj. z./PN16	96,50 Kč	A	80
0ELY380005004	ELY PAG 50x5/4"	50x5/4"AG přech. přímá, vněj. z./PN16	96,50 Kč	A	80
0ELY380005005	ELY PAG 50x6/4"	50x6/4"AG přech. přímá, vněj. z./PN16	96,50 Kč	A	80
0ELY380005006	ELY PAG 50x2"	50x2"AG přech. přímá, vněj. z./PN16	96,50 Kč	A	80
0ELY380006305	ELY PAG 63x6/4"	63x6/4"AG přech. přímá, vněj. z./PN16	139,00 Kč	A	45
0ELY380006306	ELY PAG 63x2"	63x2"AG přech. přímá, vněj. z./PN16	139,00 Kč	A	45
0ELY380007506	ELY PAG 75x2"	75x2"AG přech. přímá, vněj. z./PN16	139,00 Kč	A	26
ELYSEE PŘECHODKA D x VNITŘNÍ ZÁVIT - 370A/380A PN10/PN16					
					
					
0ELY370A02502	ELY PIG 25x3/4"	25x3/4"IG přech. přímá, vnitř. z./PN10	30,50 Kč	A	380
0ELY370A02503	ELY PIG 25x1"	25x1"IG přech. přímá, vnitř. z./PN10	30,50 Kč	A	380
0ELY370A03202	ELY PIG 32x3/4"	32x3/4"IG přech. přímá, vnitř. z./PN10	38,00 Kč	A	220
0ELY370A03203	ELY PIG 32x1"	32x1"IG přech. přímá, vnitř. z./PN10	38,00 Kč	A	220
0ELY370A04003	ELY PIG 40x1"	40x1"IG přech. přímá, vnitř. z./PN10	71,50 Kč	A	120
0ELY370A04004	ELY PIG 40x5/4"	40x5/4"IG přech. přímá, vnitř. z./PN10	71,50 Kč	A	120
0ELY370A04005	ELY PIG 40x6/4"	40x6/4"IG přech. přímá, vnitř. z./PN10	71,50 Kč	A	120
0ELY370A02510	ELY PIG 50x5/4"	50x5/4"IG přech. přímá, vnitř. z./PN16	115,00 Kč	A	65
0ELY370A02511	ELY PIG 50x6/4"	50x6/4"IG přech. přímá, vnitř. z./PN16	115,00 Kč	A	65
0ELY370A02512	ELY PIG 50x2"	50x2"IG přech. přímá, vnitř. z./PN16	115,00 Kč	A	65
0ELY370A02513	ELY PIG 63x6/4"	63x6/4"IG přech. přímá, vnitř. z./PN16	160,00 Kč	A	45
0ELY370A02514	ELY PIG 63x2"	63x2"IG přech. přímá, vnitř. z./PN16	160,00 Kč	A	45
0ELY370A02515	ELY PIG 75x2"	75x2"IG přech. přímá, vnitř. z./PN16	160,00 Kč	A	26
ELYSEE REDUKOVANÁ SPOJKA - 371A/381A PN10/PN16					
					
					
0ELY371A032025	ELY Red 32x25	32x25 redukována spojka/PN10	65,00 Kč	A	360
0ELY371A040032	ELY Red 40x32	40x32 redukována spojka/PN10	115,00 Kč	A	95
0ELY381A050032	ELY Red 50x32	50x32 redukována spojka/PN16	166,50 Kč	A	65
0ELY381A050040	ELY Red 50x40	50x40 redukována spojka/PN16	166,50 Kč	A	60
0ELY381A063050	ELY Red 63x50	63x50 redukována spojka/PN16	229,00 Kč	A	30
0ELY381A075063	ELY Red 75x63	75x63 redukována spojka/PN16	442,50 Kč	A	18

ŠROUBOVACÍ TVAROVKY NA PE POTRUBÍ

Model	Popis položky	Cena /Kč bez DPH	Kategorie	Cena /Kč bez DPH	ks v balení
ELYSEE ZÁTKA - 370B/380B PN10/PN16					
					
					
					
0ELY370B00025	ELY Zátka 25	25 zátka /PN10	32,50 Kč	A	360
0ELY370B00032	ELY Zátka 32	32 zátka /PN10	40,00 Kč	A	220
0ELY370B00040	ELY Zátka 40	40 zátka /PN10	70,50 Kč	A	150
0ELY380B00050	ELY Zátka 50	50 zátka /PN16	115,00 Kč	A	80
0ELY380B00063	ELY Zátka 63	63 zátka /PN16	155,00 Kč	A	45
0ELY380B00075	ELY Zátka 75	75 zátka /PN16	326,50 Kč	A	26
ELYSEE KOLENO - 372/382 PN10/PN16					
					
0ELY372025025	ELY Koleno 25	25 koleno /PN10	53,00 Kč	A	200
0ELY372032032	ELY Koleno 32	32 koleno /PN10	65,00 Kč	A	100
0ELY372040040	ELY Koleno 40	40 koleno /PN10	120,50 Kč	A	80
0ELY382050050	ELY Koleno 50	50 koleno /PN16	180,00 Kč	A	36
0ELY382063063	ELY Koleno 63	63 koleno /PN16	236,50 Kč	A	24
0ELY382075075	ELY Koleno 75	75 koleno /PN16	467,50 Kč	A	12
ELYSEE KOLENO D x VITŘNÍ ZÁVIT- 372A/382A PN10/PN16					
					
0ELY372A02502	ELY KAG 25x3/4"	25x3/4" přech. koleno, vněj.z./PN10	38,00 Kč	A	280
0ELY372A02503	ELY KAG 25x1"	25x1" přech. koleno, vněj.z./PN10	38,00 Kč	A	240
0ELY372A03202	ELY KAG 32x3/4"	32x3/4" přech. koleno, vněj.z./PN10	45,50 Kč	A	180
0ELY372A03203	ELY KAG 32x1"	32x1" přech. koleno, vněj.z./PN10	45,50 Kč	A	180
0ELY372A04004	ELY KAG 40x5/4"	40x3/4" přech. koleno, vněj.z./PN10	79,50 Kč	A	110
0ELY372A04005	ELY KAG 40x6/4"	40x3/4" přech. koleno, vněj.z./PN10	79,50 Kč	A	110
0ELY382A5005	ELY KAG 50x6/4"	50x6/4" přech. koleno, vněj.z./PN16	124,00 Kč	A	60
0ELY382A5006	ELY KAG 50x2"	50x2" přech. koleno, vněj.z./PN16	124,00 Kč	A	60
0ELY382A6306	ELY KAG 63x2"	63x2" přech. koleno, vněj.z./PN16	164,00 Kč	A	30

ŠROUBOVACÍ TVAROVKY NA PE POTRUBÍ

Model	Popis položky	Cena /Kč bez DPH	Kategorie	Cena /Kč bez DPH	ks v balení
ELYSEE KOLENO D x VNĚJŠÍ ZÁVIT- 372B/382B PN10/PN16					
					
					
0ELY372B02501	ELY KIG 25x1/2"	25x1/2" přech. koleno, vnitř.z./PN10	43,00 Kč	A	320
0ELY372B02502	ELY KIG 25x3/4"	25x3/4" přech. koleno, vnitř.z./PN10	43,00 Kč	A	320
0ELY372B02503	ELY KIG 25x1"	25x1" přech. koleno, vnitř.z./PN10	43,00 Kč	A	200
0ELY372B03202	ELY KIG 32x3/4"	32x3/4" přech. koleno, vnitř.z./PN10	50,00 Kč	A	170
0ELY372B03203	ELY KIG 32x1"	32x1" přech. koleno, vnitř.z./PN10	50,00 Kč	A	170
0ELY372B04004	ELY KIG 40x5/4"	40x3/4" přech. koleno, vnitř.z./PN10	107,50 Kč	A	90
0ELY372B04005	ELY KIG 40x6/4"	40x6/4" přech. koleno, vnitř.z./PN10	107,50 Kč	A	90
0ELY382B05005	ELY KIG 50x6/4"	50x6/4" přech. koleno, vnitř.z./PN16	172,00 Kč	A	55
0ELY382B05006	ELY KIG 50x2"	50x2" přech. koleno, vnitř.z./PN16	172,00 Kč	A	55
0ELY382B06306	ELY KIG 63x2"	63x2" přech. koleno, vnitř.z./PN16	225,00 Kč	A	30
ELYSEE T-KUS - 374/374A/384 PN10/PN16					
					
0ELY374025025	ELY T 25	25 T-kus /PN10	70,50 Kč	A	120
0ELY374032032	ELY T 32	32 T-kus /PN10	90,00 Kč	A	75
0ELY374040040	ELY T 40	40 T-kus /PN10	167,50 Kč	A	50
0ELY384050050	ELY T 50	50 T-kus /PN16	247,50 Kč	A	25
0ELY384063063	ELY T 63	63 T-kus /PN16	359,50 Kč	A	16
0ELY384075075	ELY T 75	75 T-kus /PN16	663,00 Kč	A	8
0ELY384090090	ELY T 90	90 T-kus /PN16	961,50 Kč	A	5
0ELY374A03225	ELY T 32x25x32	32x25x32 T-kus /PN10	83,50 Kč	A	80
0ELY374A04032	ELY T 40x32x40	40x32x40 T-kus /PN10	153,50 Kč	A	50
ELYSEE T-KUS S VNITŘNÍM ZÁVITEM NA ODBOČCE - 373/383 PN10/PN16					
					
0ELY373002502	ELY TIG 25x3/4"x25	25x3/4"x25 T-vnitř.z. na odbočce/PN10	60,50 Kč	A	160
0ELY373003202	ELY TIG 32x3/4"x32	32x3/4"x32 T-vnitř.z. na odbočce/PN10	82,50 Kč	A	100
0ELY373003203	ELY TIG 32x1"x32	32x1"x32 T-vnitř.z. na odbočce/PN10	82,50 Kč	A	100
0ELY373004004	ELY TIG 40x5/4"x40	40x5/4"x40 T-vnitř.z. na odbočce/PN10	163,00 Kč	A	60
0ELY373004005	ELY TIG 40x6/4"x40	40x6/4"x40 T-vnitř.z. na odbočce/PN10	163,00 Kč	A	60
0ELY383005005	ELY TIG 50x6/4"x50	50x6/4"x50 T-vnitř.z. na odbočce/PN16	207,50 Kč	A	30
0ELY383005006	ELY TIG 50x2"x50	50x2"x50 T-vnitř.z. na odbočce/PN16	207,50 Kč	A	30
0ELY383006306	ELY TIG 63x2"x63	63x2"x63 T-vnitř.z. na odbočce/PN16	324,50 Kč	A	20
0ELY383007506	ELY TIG 75x2"x75	75x2"x75 T-vnitř.z. na odbočce/PN16	555,00 Kč	A	10



ŠROUBOVACÍ TVAROVKY NA PE POTRUBÍ

Model	Popis položky	Cena /Kč bez DPH	Kategorie	Cena /Kč bez DPH	ks v balení
ELYSEE T-KUS S VNĚJŠÍM ZÁVITEM NA ODBOČCE - 373A/383A PN10/PN16					
					
					
					
<i>0ELY373A02502</i>	ELY TAG 25x3/4"x25	25x3/4"x25 T-vněj.z. na odbočce/PN10	60,50 Kč	A	160
<i>0ELY373A02503</i>	ELY TAG 25x1"x25	25x1"x25 T-vněj.z. na odbočce/PN10	60,50 Kč	A	140
<i>0ELY373A03203</i>	ELY TAG 32x1"x32	32x1"x32 T-vněj.z. na odbočce/PN10	79,50 Kč	A	100
<i>0ELY373A04003</i>	ELY TAG 40x1"x40	40x1"x40 T-vněj.z. na odbočce/PN10	135,00 Kč	A	60
<i>0ELY373A04004</i>	ELY TAG 40x5/4"x40	40x5/4"x40 T-vněj.z. na odbočce/PN10	135,00 Kč	A	60
<i>0ELY373A04005</i>	ELY TAG 40x6/4"x40	40x6/4"x40 T-vněj.z. na odbočce/PN10	135,00 Kč	A	60
<i>0ELY373A05005</i>	ELY TAG 50x6/4"x50	50x6/4"x50 T-vněj.z. na odbočce/PN16	211,50 Kč	A	35
<i>0ELY373A05006</i>	ELY TAG 50x2"x50	50x2"x50 T-vněj.z. na odbočce/PN16	211,50 Kč	A	35
<i>0ELY373A05008</i>	ELY TAG 63x2"x63	63x2"x63 T-vněj.z. na odbočce/PN16	334,50 Kč	A	20
<i>0ELY373A05009</i>	ELY TAG 75x2"x75	75x2"x75 T-vněj.z. na odbočce/PN16	649,00 Kč	A	10
ELYSEE VENTIL PLASTOVÝ S VNITŘNÍM ZÁVITEM - 1001/PN10					
					
<i>0ELY100112111</i>	ELY Kulový ventil 3/4"	3/4" kulový ventil, plast, vnitř. závit /PN10	245,00 Kč	A	120
<i>0ELY100112112</i>	ELY Kulový ventil 1"	1" kulový ventil, plast, vnitř. závit /PN10	267,50 Kč	A	40
<i>0ELY100112113</i>	ELY Kulový ventil 5/4"	5/4" kulový ventil, plast, vnitř. závit /PN10	370,00 Kč	A	16
<i>0ELY100112114</i>	ELY Kulový ventil 6/4"	6/4" kulový ventil, plast, vnitř. závit /PN10	395,00 Kč	A	16
ELYSEE VENTIL PLASTOVÝ D x VNITŘNÍ ZÁVIT - 1007 /PN10					
					
<i>0ELY100707361</i>	ELY Kulový ventil 25x3/4"	25x3/4" kulový ventil, plast, vnitř. závit /PN10	208,00 Kč	A	40
<i>0ELY100707362</i>	ELY Kulový ventil 32x1"	32x1" kulový ventil, plast, vnitř. závit /PN10	250,00 Kč	A	40
<i>0ELY100707363</i>	ELY Kulový ventil 40x5/4"	40x5/4" kulový ventil, plast, vnitř. závit /PN10	354,00 Kč	A	15
ELYSEE VENTIL PLASTOVÝ D x VNĚJŠÍ ZÁVIT - 1007 /PN10					
					
<i>0ELY100707367</i>	ELY Kulový ventil 25x3/4"	25x3/4" kulový ventil, plast, vněj. závit /PN10	208,00 Kč	A	40
<i>0ELY100707368</i>	ELY Kulový ventil 32x1"	32x1" kulový ventil, plast, vněj. závit /PN10	250,00 Kč	A	40
<i>0ELY100707369</i>	ELY Kulový ventil 40x5/4"	40x5/4" kulový ventil, plast, vněj. závit /PN10	354,00 Kč	A	15

ŠROUBOVACÍ TVAROVKY NA PE POTRUBÍ

Model	Popis položky	Cena /Kč bez DPH	Kategorie	Cena /Kč bez DPH	ks v balení
UNIDELTA NAVRTÁVACÍ PAS - UNI 1019					
					
					
1019-2512	UNIDELTA Pas 25x1/2"	UNIDELTA 25x1/2" navrtávací pas/PN6	32,00 Kč	BL	180
1019-3212	UNIDELTA Pas 32x1/2"	UNIDELTA 32x1/2" navrtávací pas/PN6	41,00 Kč	BL	140
1019-4012	UNIDELTA Pas 40x1/2"	UNIDELTA 40x1/2" navrtávací pas/PN6	49,50 Kč	BL	110
1019-5012	UNIDELTA Pas 50x1/2"	UNIDELTA 50x1/2" navrtávací pas/PN6	55,00 Kč	BL	80
1019-6312	UNIDELTA Pas 63x1/2"	UNIDELTA 63x1/2" navrtávací pas/PN6	76,00 Kč	BL	55
1019-2534	UNIDELTA Pas 25x3/4"	UNIDELTA 25x3/4" navrtávací pas/PN6	32,00 Kč	BL	180
1019-3234	UNIDELTA Pas 32x3/4"	UNIDELTA 32x3/4" navrtávací pas/PN6	41,00 Kč	BL	140
1019-4034	UNIDELTA Pas 40x3/4"	UNIDELTA 40x3/4" navrtávací pas/PN6	49,50 Kč	BL	110
1019-5034	UNIDELTA Pas 50x3/4"	UNIDELTA 50x3/4" navrtávací pas/PN6	55,00 Kč	BL	80
1019-6334	UNIDELTA Pas 63x3/4"	UNIDELTA 63x3/4" navrtávací pas/PN6	76,00 Kč	BL	55
UNIDELTA SPOJKA - UNI 1001					
					
1001-25	UNIDELTA Spojka 25	UNIDELTA 25 spojka přímá/PN16	85,00 Kč	A	150
1001-32	UNIDELTA Spojka 32	UNIDELTA 32 spojka přímá/PN16	94,00 Kč	A	100
1001-40	UNIDELTA Spojka 40	UNIDELTA 40 spojka přímá/PN16	161,50 Kč	A	50
1001-50	UNIDELTA Spojka 50	UNIDELTA 50 spojka přímá/PN16	218,50 Kč	A	25
1001-63	UNIDELTA Spojka 63	UNIDELTA 63 spojka přímá/PN16	302,50 Kč	A	15
UNIDELTA PŘECHODKA D x VNĚJŠÍ ZÁVIT - UNI 1003					
					
1003-2534	UNIDELTA PAG 25x3/4"	UNIDELTA 25x3/4"AG přech. přímá, vněj. z./PN16	43,00 Kč	A	240
1003-2510	UNIDELTA PAG 25x1"	UNIDELTA 25x1"AG přech. přímá, vněj. z./PN16	43,00 Kč	A	220
1003-3234	UNIDELTA PAG 32x3/4"	UNIDELTA 32x3/4"AG přech. přímá, vněj. z./PN16	51,50 Kč	A	160
1003-3210	UNIDELTA PAG 32x1"	UNIDELTA 32x1"AG přech. přímá, vněj. z./PN16	51,50 Kč	A	160
1003-3254	UNIDELTA PAG 32x5/4"	UNIDELTA 32x5/4"AG přech. přímá, vněj. z./PN16	60,50 Kč	A	150
1003-4010	UNIDELTA PAG 40x1"	UNIDELTA 40x1"AG přech. přímá, vněj. z./PN16	100,00 Kč	A	90
1003-4054	UNIDELTA PAG 40x5/4"	UNIDELTA 40x5/4"AG přech. přímá, vněj. z./PN16	100,00 Kč	A	85
1003-5054	UNIDELTA PAG 50x5/4"	UNIDELTA 50x5/4"AG přech. přímá, vněj. z./PN16	130,50 Kč	A	50
1003-5064	UNIDELTA PAG 50x6/4"	UNIDELTA 50x6/4"AG přech. přímá, vněj. z./PN16	130,50 Kč	A	50
1003-6364	UNIDELTA PAG 63x6/4"	UNIDELTA 63x6/4"AG přech. přímá, vněj. z./PN16	185,50 Kč	A	28
1003-6320	UNIDELTA PAG 63x2"	UNIDELTA 63x2"AG přech. přímá, vněj. z./PN16	185,50 Kč	A	28
1003-7520	UNIDELTA PAG 75x2"	UNIDELTA 75x2"AG přech. přímá, vněj. z./PN16	369,50 Kč	A	18

ŠROUBOVACÍ TVAROVKY NA PE POTRUBÍ

Model	Popis položky	Cena /Kč bez DPH	Kategorie	Cena /Kč bez DPH	ks v balení
UNIDELTA PŘECHODKA D x VNITŘNÍ ZÁVIT - UNI 1004					
					
					
1004-2534	UNIDELTA PIG 25x3/4"	UNIDELTA 25x3/4"IG přech. přímá, vnitř. z./PN16	46,50 Kč	A	220
1004-2510	UNIDELTA PIG 25x1"	UNIDELTA 25x1"IG přech. přímá, vnitř. z./PN16	46,50 Kč	A	200
1004-3234	UNIDELTA PIG 32x3/4"	UNIDELTA 32x3/4"IG přech. přímá, vnitř. z./PN16	57,00 Kč	A	150
1004-3210	UNIDELTA PIG 32x1"	UNIDELTA 32x1"IG přech. přímá, vnitř. z./PN16	57,00 Kč	A	150
1004-4010	UNIDELTA PIG 40x1"	UNIDELTA 40x1"IG přech. přímá, vnitř. z./PN16	91,50 Kč	A	85
1004-4054	UNIDELTA PIG 40x5/4"	UNIDELTA 40x5/4"IG přech. přímá, vnitř. z./PN16	91,50 Kč	A	85
1004-4064	UNIDELTA PIG 40x6/4"	UNIDELTA 40x6/4"IG přech. přímá, vnitř. z./PN16	91,50 Kč	A	85
1004-5064	UNIDELTA PIG 50x6/4"	UNIDELTA 50x6/4"IG přech. přímá, vnitř. z./PN16	132,50 Kč	A	50
1004-6364	UNIDELTA PIG 63x6/4"	UNIDELTA 63x6/4"IG přech. přímá, vnitř. z./PN16	185,50 Kč	A	28
1004-6320	UNIDELTA PIG 63x2"	UNIDELTA 63x2"IG přech. přímá, vnitř. z./PN16	185,50 Kč	A	28
UNIDELTA REDUKOVANÁ SPOJKA - UNI 1002					
					
1002-2520	UNIDELTA Red 25x20	UNIDELTA 25x20 redukována spojka/PN16	69,00 Kč	A	170
1002-3225	UNIDELTA Red 32x25	UNIDELTA 32x25 redukována spojka/PN16	91,50 Kč	A	110
1002-4025	UNIDELTA Red 40x25	UNIDELTA 40x25 redukována spojka/PN16	156,50 Kč	A	65
1002-4032	UNIDELTA Red 40x32	UNIDELTA 40x32 redukována spojka/PN16	156,50 Kč	A	65
1002-5040	UNIDELTA Red 50x40	UNIDELTA 50x40 redukována spojka/PN16	203,00 Kč	A	30
1002-5032	UNIDELTA Red 50x32	UNIDELTA 50x32 redukována spojka/PN16	203,00 Kč	A	40
1002-6340	UNIDELTA Red 63x40	UNIDELTA 63x40 redukována spojka/PN16	285,50 Kč	A	25
1002-6350	UNIDELTA Red 63x50	UNIDELTA 63x50 redukována spojka/PN16	285,50 Kč	A	19
UNIDELTA ZÁTKA - UNI 1012					
					
1012-25	UNIDELTA Zátka 25	UNIDELTA 25 zátka/PN16	48,50 Kč	A	250
1012-32	UNIDELTA Zátka 32	UNIDELTA 32 zátka/PN16	58,50 Kč	A	170
1012-40	UNIDELTA Zátka 40	UNIDELTA 40 zátka/PN16	98,00 Kč	A	100
1012-50	UNIDELTA Zátka 50	UNIDELTA 50 zátka/PN16	146,00 Kč	A	55
1012-63	UNIDELTA Zátka 63	UNIDELTA 63 zátka/PN16	197,50 Kč	A	30

ŠROUBOVACÍ TVAROVKY NA PE POTRUBÍ

Model	Popis položky	Kategorie	Cena /Kč bez DPH	ks v balení
UNIDELTA KOLENO - UNI 1006				
				
1006-25	UNIDELTA Koleno 25	UNIDELTA 25 koleno/PN16	77,50 Kč	A 140
1006-32	UNIDELTA Koleno 32	UNIDELTA 32 koleno/PN16	93,00 Kč	A 90
1006-40	UNIDELTA Koleno 40	UNIDELTA 40 koleno/PN16	168,50 Kč	A 45
1006-50	UNIDELTA Koleno 50	UNIDELTA 50 koleno/PN16	235,50 Kč	A 25
1006-63	UNIDELTA Koleno 63	UNIDELTA 63 koleno/PN16	285,50 Kč	A 13
1006-75	UNIDELTA Koleno 75	UNIDELTA 75 koleno/PN16	555,00 Kč	A 9



UNIDELTA KOLENO D x VNITŘNÍ ZÁVIT - UNI 1009



1009-2534	UNIDELTA KIG 25-3/4"	UNIDELTA 25x3/4" přech. koleno, vnitř. z./PN16	60,50 Kč	A 200
1009-3234	UNIDELTA KIG 32-3/4"	UNIDELTA 32x3/4" přech. koleno, vnitř. z./PN16	70,50 Kč	A 130
1009-3210	UNIDELTA KIG 32-1"	UNIDELTA 32x1" přech. koleno, vnitř. z./PN16	70,50 Kč	A 130
1009-4054	UNIDELTA KIG 40-5/4"	UNIDELTA 40x5/4" přech. koleno, vnitř. z./PN16	139,50 Kč	A 60
1009-5064	UNIDELTA KIG 50-6/4"	UNIDELTA 50x6/4" přech. koleno, vnitř. z./PN16	185,50 Kč	A 32
1009-6320	UNIDELTA KIG 63-2"	UNIDELTA 63x2" přech. koleno, vnitř. z./PN16	252,50 Kč	A 17

UNIDELTA KOLENO D x VNĚJŠÍ ZÁVIT - UNI 1008





1008-2534	UNIDELTA KAG 25-3/4"	UNIDELTA 25x3/4" přechod koleno, vněj. z./PN16	52,00 Kč	A 220
1008-2510	UNIDELTA KAG 25-1"	UNIDELTA 25x1" přechod koleno, vněj. z./PN16	52,00 Kč	A 200
1008-3210	UNIDELTA KAG 32-1"	UNIDELTA 32x1" přechod koleno, vněj. z./PN16	67,00 Kč	A 130
1008-3254	UNIDELTA KAG 32-5/4"	UNIDELTA 32x5/4" přechod koleno, vněj. z./PN16	67,00 Kč	A 130
1008-4054	UNIDELTA KAG 40-5/4"	UNIDELTA 40x5/4" přechod koleno, vněj. z./PN16	106,50 Kč	A 70
1008-5064	UNIDELTA KAG 50-6/4"	UNIDELTA 50x6/4" přechod koleno, vněj. z./PN16	146,00 Kč	A 38
1008-6320	UNIDELTA KAG 63-2"	UNIDELTA 63x2" přechod koleno, vněj. z./PN16	203,00 Kč	A 20



ŠROUBOVACÍ TVAROVKY NA PE POTRUBÍ



Model	Popis položky	Cena /Kč bez DPH	Kategorie	Cena /Kč bez DPH	ks v balení
UNIDELTA T-KUS - UNI 1005					
					
					
1005-25	UNIDELTA T 25	UNIDELTA 25 T-kus/PN16	110,00 Kč	A	80
1005-32	UNIDELTA T 32	UNIDELTA 32 T-kus/PN16	137,50 Kč	A	50
1005-40	UNIDELTA T 40	UNIDELTA 40 T-kus/PN16	235,50 Kč	A	45
1005-50	UNIDELTA T 50	UNIDELTA 50 T-kus/PN16	319,50 Kč	A	25
1005-63	UNIDELTA T 63	UNIDELTA 63 T-kus/PN16	453,50 Kč	A	13
1005-75	UNIDELTA T 75	UNIDELTA 75 T-kus/PN16	788,50 Kč	A	9
1005-2532	UNIDELTA T 25x32x25	UNIDELTA 25x32x25 T-kus/PN16	139,50 Kč	A	70
1005-3240	UNIDELTA T 32x40x32	UNIDELTA 32x40x32 T-kus/PN16	319,50 Kč	A	40
1005-4050	UNIDELTA T 40x50x40	UNIDELTA 40x50x40 T-kus/PN16	433,50 Kč	A	23
UNIDELTA T-KUS S VNITŘNÍM ZÁVITEM NA ODBOČCE - UNI 1007					
					
1007-2534	UNIDELTA TIG 25x3/4"x25	UNIDELTA 25x3/4"x25 T-vnitř.z. na odbočce/PN16	84,50 Kč	A	100
1007-2510	UNIDELTA TIG 25x1"x25	UNIDELTA 25x1"x25 T-vnitř.z. na odbočce/PN16	94,50 Kč	A	100
1007-3210	UNIDELTA TIG 32x1"x32	UNIDELTA 32x1"x32 T-vnitř.z. na odbočce/PN16	110,00 Kč	A	65
1007-4010	UNIDELTA TIG 40x1"x40	UNIDELTA 40x1"x40 T-vnitř.z. na odbočce/PN16	203,00 Kč	A	35
1007-4054	UNIDELTA TIG 40x5/4"x40	UNIDELTA 40x5/4"x40 T-vnitř.z. na odbočce/PN16	203,00 Kč	A	35
1007-5064	UNIDELTA TIG 50x6/4"x50	UNIDELTA 50x6/4"x50 T-vnitř.z. na odbočce/PN16	270,00 Kč	A	20
1007-6320	UNIDELTA TIG 63x2"x63	UNIDELTA 63x2"x63 T-vnitř.z. na odbočce/PN16	386,50 Kč	A	12
UNIDELTA T-KUS S VNĚJŠÍM ZÁVITEM NA ODBOČCE - UNI 1010					
					
1010-2534	UNIDELTA TAG 25x3/4"x25	UNIDELTA 25x3/4"x25 T-vněj.z. na odbočce/PN16	91,00 Kč	A	110
1010-2510	UNIDELTA TAG 25x1"x25	UNIDELTA 25x1"x25 T-vněj.z. na odbočce/PN16	91,00 Kč	A	100
1010-3210	UNIDELTA TAG 32x1"x32	UNIDELTA 32x1"x32 T-vněj.z. na odbočce/PN16	115,50 Kč	A	65
1010-3254	UNIDELTA TAG 32x5/4"x32	UNIDELTA 32x5/4"x32 T-vněj.z. na odbočce/PN16	115,50 Kč	A	60
1010-4054	UNIDELTA TAG 40x5/4"x40	UNIDELTA 40x5/4"x40 T-vněj.z. na odbočce/PN16	203,00 Kč	A	35
1010-5064	UNIDELTA TAG 50x6/4"x50	UNIDELTA 50x6/4"x50 T-vněj.z. na odbočce/PN16	285,50 Kč	A	20
1010-6320	UNIDELTA TAG 63x2"x63	UNIDELTA 63x2"x63 T-vněj.z. na odbočce/PN16	555,00 Kč	A	10

PVC ZÁVITOVÉ TVAROVKY

Model	Popis položky	Cena /Kč bez DPH	Kategorie	Cena /Kč bez DPH	ks v balení
TAVLIT PVC VSUVKA "SEAL" /PN16					
					
TAVN12S	PVC VSUVKA 1/2" AG "SEAL"	NI 1/2" vsuvka PVC, těsnící o-kroužek/PN16	30,00 Kč	A	1
TAVN34S	PVC VSUVKA 3/4" AG "SEAL"	NI 3/4" vsuvka PVC, těsnící o-kroužek/PN16	35,00 Kč	A	1
TAVN1S	PVC VSUVKA 1" AG "SEAL"	NI 1" vsuvka PVC, těsnící o-kroužek/PN16	44,00 Kč	A	1
TAVN114S	PVC VSUVKA 5/4" AG "SEAL"	NI 5/4" vsuvka PVC, těsnící o-kroužek/PN16	65,00 Kč	A	1
TAVN116S	PVC VSUVKA 6/4" AG "SEAL"	NI 6/4" vsuvka PVC, těsnící o-kroužek/PN16	78,00 Kč	A	1
TAVN2S	PVC VSUVKA 2" AG "SEAL"	NI 2" vsuvka PVC, těsnící o-kroužek/PN16	110,00 Kč	A	1



TAVLIT PVC VSUVKA REDUKOVANÁ "SEAL" /PN16					
					
TAVN1234S	PVC VSUVKA RED 1/2"x3/4" S	NIR 1/2"x3/4" vsuvka PVC, těsnící o-kroužek/PN16	48,00 Kč	A	1
TAVN134S	PVC VSUVKA RED 1"x3/4" S	NIR 1"x3/4" vsuvka PVC, těsnící o-kroužek/PN16	58,00 Kč	A	1
TAVN1141S	PVC VSUVKA RED 5/4"x1" S	NIR 5/4"x1" vsuvka PVC, těsnící o-kroužek/PN16	75,00 Kč	A	1
TAVN1112S	PVC VSUVKA RED 6/4"x1" S	NIR 6/4"x1" vsuvka PVC, těsnící o-kroužek/PN16	85,00 Kč	A	1
TAVN112114S	PVC VSUVKA RED 6/4"x5/4" S	NIR 6/4"x5/4" vsuvka PVC, těsnící o-kroužek/PN16	85,00 Kč	A	1
TAVN264S	PVC VSUVKA RED 2"x6/4" S	NIR 2"x6/4" vsuvka PVC, těsnící o-kroužek/PN16	110,00 Kč	A	1

TAVLIT PVC PŘECHODKA "SEAL" /PN16					
					
TAVFC12S	PVC SOCKET 1/2" "SEAL"	MA2 1/2" nátrubek PVC, těsnící o-kroužek/PN16	30,00 Kč	A	1
TAVFC34S	PVC SOCKET 3/4" "SEAL"	MA2 3/4" nátrubek PVC, těsnící o-kroužek/PN16	38,00 Kč	A	1
TAVFC1S	PVC SOCKET 1" "SEAL"	MA2 1" nátrubek PVC, těsnící o-kroužek/PN16	55,00 Kč	A	1
TAVFC114S	PVC SOCKET 5/4" "SEAL"	MA2 5/4" nátrubek PVC, těsnící o-kroužek/PN16	70,00 Kč	A	1
TAVFC112S	PVC SOCKET 6/4" "SEAL"	MA2 6/4" nátrubek PVC, těsnící o-kroužek/PN16	125,00 Kč	A	1
TAVFC2S	PVC SOCKET 2" "SEAL"	MA2 2" nátrubek PVC, těsnící o-kroužek/PN16	174,00 Kč	A	1

INTEGROVANÉ TĚSNĚNÍ

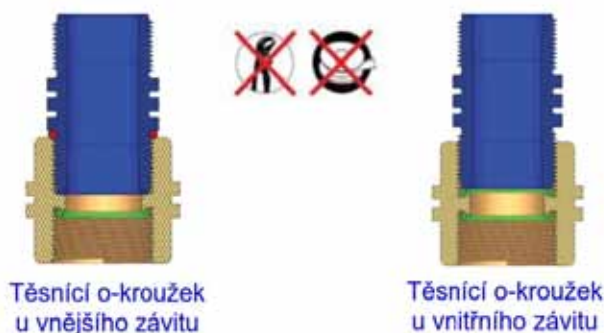





PVC ZÁVITOVÉ TVAROVKY

Model	Popis položky	Cena /Kč bez DPH	Kategorie	Cena /Kč bez DPH	ks v balení
ASTORE PVC VSUVKA NI					
					
NI	PVC VSUVKA 3/4" AG	ASTORE NI 3/4" vsuvka PVC/PN16	33,00 Kč	A	700
NI	PVC VSUVKA 1" AG	ASTORE NI 1" vsuvka PVC/PN16	40,00 Kč	A	400
NI	PVC VSUVKA 5/4" AG	ASTORE NI 1 1/4" vsuvka PVC/PN16	52,00 Kč	A	200
NI	PVC VSUVKA 6/4" AG	ASTORE NI 1 1/2" vsuvka PVC/PN16	56,00 Kč	A	150
NI	PVC VSUVKA 2" AG	ASTORE NI 2" vsuvka PVC/PN16	83,00 Kč	A	80
ASTORE PVC VSUVKA REDUKOVANÁ NR2					
					
NR	PVC VSUVKA RED 1/2" x 3/4"	ASTORE NIR 1/2"x3/4 vsuvka reduk. PVC/PN16	44,00 Kč	A	700
NR	PVC VSUVKA RED 1" x 3/4"	ASTORE NIR 1"x 3/4" vsuvka reduk. PVC/PN16	54,00 Kč	A	400
NR	PVC VSUVKA RED 5/4" x 1"	ASTORE NIR 1 1/4"x1" vsuvka reduk. PVC/PN16	70,00 Kč	A	250
NR	PVC VSUVKA RED 6/4" x 5/4"	ASTORE NIR 1 1/2" x 1 1/4" vsuv. reduk. PVC/PN16	86,00 Kč	A	150
NR	PVC VSUVKA RED 2" x 6/4"	ASTORE NIR 2"x1 1/2" vsuvka reduk. PVC/PN16	126,00 Kč	A	100
ASTORE PVC PŘECHODKA REDUKOVANÁ RI2					
					
RI	SOC RED 1/2"IG x 3/4" AG	ASTORE RI2 1/2"IG x 3/4"AG přes.red.PVC/PN16	30,00 Kč	A	500
RI	SOC RED 1/2"IG x 1" AG	ASTORE RI2 1/2"IG x 1"AG přes. red. PVC/PN16	37,00 Kč	A	500
RI	SOC RED 1"IG x 3/4" AG	ASTORE RI2 1"IG x 3/4"AG přes. red. PVC/PN16	37,00 Kč	A	450
RI	SOC RED 3/4"IG x 1" AG	ASTORE RI2 3/4"IG x 1"AG přes. red. PVC/PN16	37,00 Kč	A	450
RI	SOC RED 3/4"IG x 5/4" AG	ASTORE RI2 3/4"IG x 5/4"AG přes.red.PVC/PN16	52,00 Kč	A	250
RI	SOC RED 1"IG x 6/4"AG	ASTORE RI2 1"IG x 6/4"AG přes. red. PVC/PN16	66,00 Kč	A	200
RI	SOC RED 5/4"IG x 6/4"AG	ASTORE RI2 1"IG x 6/4"AG přes. red. PVC/PN16	66,00 Kč	A	200
ASTORE PVC PŘECHODKA MA2					
					
MA	AST SOCKET 3/4"IG	ASTORE MA2 3/4" nátrubek PVC/PN16	34,00 Kč	A	450
MA	AST SOCKET 1" IG	ASTORE MA2 1" nátrubek PVC/PN16	45,00 Kč	A	250
MA	AST SOCKET 5/4"IG	ASTORE MA2 1 1/4" nátrubek PVC/PN16	58,00 Kč	A	150
MA	AST SOCKET 6/4"IG	ASTORE MA2 1 1/2" nátrubek PVC/PN16	82,00 Kč	A	120
MA	AST SOCKET 2"IG	ASTORE MA2 2" nátrubek PVC/PN16	108,00 Kč	A	70
TEFLONOVÁ PÁSKA / TEFLONOVÁ ŠŇŮRA					
					
	AST TEFLON 12mm STD	teflonová páska Standard, kotouč 10 m, š 12mm	12,00 Kč	A	12
	AST TEFLON 19mm GAS	teflonová páska silná, kotouček 15m, š 19mm	48,00 Kč	A	10
0A0000525	LOCTITE 50	LOCTITE 50 teflonová šňůra 50 m	295,00 Kč	A	1
0A000053	LOCTITE 150	LOCTITE 50 teflonová šňůra 150 m	485,00 Kč	A	1



MOSAZNÉ ZÁVITOVÉ TVAROVKY

Model	Popis položky	Cena /Kč bez DPH	Kategorie	Cena /Kč bez DPH	ks v balení
S ohledem na průběžně se měnící ceny vstupních materiálů se mohou ceny mosazných tvarovek měnit bez předchozího ohlášení.					
					
MOSAZNÉ TVAROVKY ZÁVITOVÉ - VSUVKY					
VM	VSUVKA MOSAZ 1/4"	mosazná vsuvka 1/4" vnější závit, PN16	22,20 Kč	BR	1
VM	VSUVKA MOSAZ 1/2"	mosazná vsuvka 1/2" vnější závit, PN16	28,00 Kč	BR	1
VM	VSUVKA MOSAZ 3/4"	mosazná vsuvka 3/4" vnější závit, PN16	43,20 Kč	BR	1
VM	VSUVKA MOSAZ 1"	mosazná vsuvka 1" vnější závit, PN16	71,20 Kč	BR	1
VM	VSUVKA MOSAZ 5/4"	mosazná vsuvka 5/4" vnější závit, PN16	106,20 Kč	BR	1
VM	VSUVKA MOSAZ 6/4"	mosazná vsuvka 6/4" vnější závit, PN16	147,00 Kč	BR	1
VM	VSUVKA MOSAZ 2"	mosazná vsuvka 2" vnější závit, PN16	223,90 Kč	BR	1
MOSAZNÉ TVAROVKY ZÁVITOVÉ, REDUKOVANÉ VSUVKY					
VRM	VSUVKA RED MOS 1/4"x1/2"	mosazná vsuvka 1/4"x1/2" vnější závit, PN16	29,20 Kč	BR	1
VRM	VSUVKA RED MOS 3/4"x1/2"	mosazná vsuvka 3/4"x1/2" vnější závit, PN16	47,90 Kč	BR	1
VRM	VSUVKA RED MOS 3/4"x1"	mosazná vsuvka 3/4"x1" vnější závit, PN16	71,20 Kč	BR	1
VRM	VSUVKA RED MOS 5/4"x1"	mosazná vsuvka 5/4"x1" vnější závit, PN16	117,80 Kč	BR	1
VRM	VSUVKA RED MOS 6/4"x1"	mosazná vsuvka 6/4"x1" vnější závit, PN16	149,50 Kč	BR	1
VRM	VSUVKA RED MOS 5/4"x6/4"	mosazná vsuvka 5/4"x6/4" vnější závit, PN16	174,90 Kč	BR	1
VRM	VSUVKA RED MOS 2"x5/4"	mosazná vsuvka 2"x5/4" vnější závit, PN16	255,00 Kč	BR	1
VRM	VSUVKA RED MOS 2"x6/4"	mosazná vsuvka 2"x6/4" vnější závit, PN16	325,40 Kč	BR	1
MOSAZNÉ TVAROVKY ZÁVITOVÉ, REDUKCE					
RM	REDUKCE MOS 1/4"IGx1/2AG	mosazná redukce 1/4" IG x 1/2" AG, PN16	24,50 Kč	BR	1
RM	REDUKCE MOS 3/4"IGx1/2AG	mosazná redukce 3/4" IG x 1/2" AG, PN16	33,00 Kč	BR	1
RM	REDUKCE MOS 3/4"IGx1"AG	mosazná redukce 3/4" IG x 1" AG, PN16	47,90 Kč	BR	1
RM	REDUKCE MOS 1"IGx5/4"AG	mosazná redukce 1" IG x 5/4" AG, PN16	103,80 Kč	BR	1
RM	REDUKCE MOS 5/4"IGx6/4AG	mosazná redukce 5/4" IG x 6/4" AG, PN16	115,50 Kč	BR	1
RM	REDUKCE MOS 6/4"IGx2"AG	mosazná redukce 6/4" IG x 2" AG, PN16	236,70 Kč	BR	1
MOSAZNÉ TVAROVKY ZÁVITOVÉ, NÁTRUBKY					
NM	NÁTRUBEK MOSAZ 1/4"IG	mosazný nátrubek 1/4" IG, PN16	28,00 Kč	BR	1
NM	NÁTRUBEK MOSAZ 1/2"IG	mosazný nátrubek 1/2" IG, PN16	35,00 Kč	BR	1
NM	NÁTRUBEK MOSAZ 3/4"IG	mosazný nátrubek 3/4" IG, PN16	60,70 Kč	BR	1
NM	NÁTRUBEK MOSAZ 1"IG	mosazný nátrubek 1" IG, PN16	79,30 Kč	BR	1
NM	NÁTRUBEK MOSAZ 5/4"IG	mosazný nátrubek 5/4" IG, PN16	141,10 Kč	BR	1
NM	NÁTRUBEK MOSAZ 6/4"IG	mosazný nátrubek 6/4" IG, PN16	177,30 Kč	BR	1
NM	NÁTRUBEK MOSAZ 2"IG	mosazný nátrubek 2" IG, PN16	320,70 Kč	BR	1
MOSAZNÉ TVAROVKY ZÁVITOVÉ, T-KUSY					
TM	T KUS MOSAZ 1/2"IG	mosazný T-kus 1/2" IG, PN16	63,00 Kč	BR	1
TM	T KUS MOSAZ 3/4"IG	mosazný T-kus 3/4" IG, PN16	109,70 Kč	BR	1
TM	T KUS MOSAZ 1"IG	mosazný T-kus 1" IG, PN16	165,60 Kč	BR	1
TM	T KUS MOSAZ 5/4"IG	mosazný T-kus 5/4" IG, PN16	296,20 Kč	BR	1
TM	T KUS MOSAZ 6/4"IG	mosazný T-kus 6/4" IG, PN16	414,00 Kč	BR	1
TM	T KUS MOSAZ 2"IG	mosazný T-kus 2" IG, PN16	522,40 Kč	BR	1
MOSAZNÉ TVAROVKY ZÁVITOVÉ, T-KUS REDUKOVANÝ					
TMR	T-RED MOSAZ 3/4"IGx1/2"IG	mosazný T-kus redukovaný 3/4" IG x 1/2" IG, PN16	103,80 Kč	BR	1
TMR	T-RED MOSAZ 1"IG x 3/4"IG	mosazný T-kus redukovaný 1" IG x 3/4" IG, PN16	150,50 Kč	BR	1
TMR	T-RED MOSAZ 1"IG x 1/2"IG	mosazný T-kus redukovaný 1" IG x 1/2", PN16	157,50 Kč	BR	1
MOSAZNÉ TVAROVKY ZÁVITOVÉ, KOLENA AG x AG					
KM	KOLENO MOSAZ 1/2"x1/2"AG	mosaz.koleno s vněj. záv. 1/2"AG x 1/2"AG, PN16	53,70 Kč	BR	1
KM	KOLENO MOSAZ 3/4"x3/4"AG	mosaz.koleno s vněj. záv. 3/4"AG x 3/4"AG, PN16	88,70 Kč	BR	1
KM	KOLENO MOSAZ 1"x1"AG	mosaz.koleno s vněj. záv. 1"AG x 1"AG, PN16	145,80 Kč	BR	1
KM	KOLENO MOSAZ 5/4"x5/4"AG	mosaz.koleno s vněj. záv. 5/4"AG x 5/4"AG, PN16	253,10 Kč	BR	1
KM	KOLENO MOSAZ 6/4"x6/4"AG	mosaz.koleno s vněj. záv. 6/4"AG x 6/4"AG, PN16	366,20 Kč	BR	1
KM	KOLENO MOSAZ 2"AGx2"AG	mosaz.koleno s vněj. záv. 2"AG x 2"AG, PN16	521,30 Kč	BR	1

MOSAZNÉ ZÁVITOVÉ TVAROVKY

Model	Popis položky	Cena /Kč bez DPH	Kategorie	Cena /Kč bez DPH	ks v balení
MOSAZNÉ TVAROVKY ZÁVITOVÉ, KOLENA IG x AG					
KM	KOLENO MOSAZ 3/4"AGx3/4"IG mosaz.koleno s vněj/vnitř.záv. 3/4"AGx3/4"IG, PN16	96,80 Kč	BR		1
KM	KOLENO MOSAZ 1"AGx1"IG mosaz.koleno s vněj/vnitř.záv. 1"AGx1"IG, PN16	158,60 Kč	BR		1
KM	KOLENO MOSAZ 5/4"AGx5/4"IG mosaz.koleno s vněj/vnitř.záv. 5/4"AGx5/4"IG, PN16	285,70 Kč	BR		1
KM	KOLENO MOSAZ 6/4"AGx6/4"IG mosaz.koleno s vněj/vnitř.záv. 6/4"AGx6/4"IG, PN16	385,00 Kč	BR		1
KM	KOLENO MOSAZ 2"AGx2"IG mosaz.koleno s vněj/vnitř.záv. 2"AGx2"IG, PN16	532,00 Kč	BR		1

GEKA SPOJKY S VNITŘNÍM ZÁVITEM



BS	BAJONET SPOJKA 1/2"IG	mosaz.bajonet.spojka/vnitř.závit 1/2"	82,80 Kč	BR	1
BS	BAJONET SPOJKA 3/4"IG	mosaz.bajonet.spojka/vnitř.závit 3/4"	101,50 Kč	BR	1
BS	BAJONET SPOJKA 1"IG	mosaz.bajonet.spojka/vnitř.závit 1"	113,20 Kč	BR	1
BS	BAJONET SPOJKA 5/4"IG	mosaz.bajonet.spojka/vnitř.závit 5/4"	148,00 Kč	BR	1
BS	BAJONET SPOJKA 6/4"IG	mosaz.bajonet.spojka/vnitř.závit 6/4"	172,00 Kč	BR	1

GEKA SPOJKY S PŘÍPOJKOU NA HADICI

BVH	GEKA SPOJKA NA HADICI 1/2"	mosaz.bajonet.GEKA výústka na hadici 1/2"	93,30 Kč	BR	1
BVH	GEKA SPOJKA NA HADICI 3/4"	mosaz.bajonet.GEKA výústka na hadici 3/4"	118,80 Kč	BR	1
BVH	GEKA SPOJKA NA HADICI 1"	mosaz.bajonet.GEKA výústka na hadici 1"	133,60 Kč	BR	1
BVH	GEKA SPOJKA NA HADICI 5/4"	mosaz.bajonet.GEKA výústka na hadici 5/4"	157,60 Kč	BR	1
BVH	GEKA SPOJKA NA HADICI 6/4"	mosaz.bajonet.GEKA výústka na hadici 6/4"	198,50 Kč	BR	1

KULOVÉ VENTILY



KULOVÉ VENTILY KOVOVÉ BEZ VYPOUŠTĚNÍ

V	KV 3/4"IG	kulový ventil 3/4" vnitřní závit, bez vypouštění/PN10	145,35 Kč	BV	1
V	KV 1"IG	kulový ventil 1" vnitřní závit, bez vypouštění/PN10	228,70 Kč	BV	1
V	KV 5/4"IG	kulový ventil 5/4" vnitřní závit, bez vypouštění/PN10	355,30 Kč	BV	1
V	KV 6/4"IG	kulový ventil 6/4" vnitřní závit, bez vypouštění/PN10	520,50 Kč	BV	1
V	KV 2"IG	kulový ventil 2" vnitřní závit, bez vypouštění/PN10	754,30 Kč	BV	1

KULOVÉ VENTILY KOVOVÉ S VYPOUŠTĚNÍM

V	KV 3/4"IG V	kulový ventil 3/4" vnitřní závit, s vypouštěním/PN10	239,20 Kč	BV	1
V	KV 1"IG V	kulový ventil 1" vnitřní závit, s vypouštěním/PN10	350,00 Kč	BV	1
V	KV 5/4"IG V	kulový ventil 5/4" vnitřní závit, s vypouštěním/PN10	524,65 Kč	BV	1
V	KV 6/4"IG V	kulový ventil 6/4" vnitřní závit, s vypouštěním/PN10	767,55 Kč	BV	1
V	KV 2"IG V	kulový ventil 2" vnitřní závit, s vypouštěním/PN10	977,10 Kč	BV	1

ZÁVLAHOVÉ PE POTRUBÍ

Model	Popis položky	Cena /Kč bez DPH	Kategorie	Cena /Kč bez DPH	ks v balení
-------	---------------	---------------------	-----------	---------------------	----------------

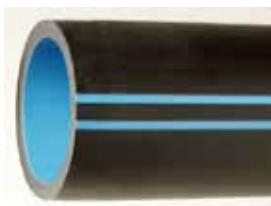

LDPE, PE-MD EXTRA SOFT, PN6

PE	32 x 3,0 LDPE, EXTRA SOFT	potrubí, PN 6, EXTRA SOFT, role 100 m	2 137,00 Kč	PO	1
PE	40 x 3,7 LDPE, EXTRA SOFT	potrubí, PN 6, EXTRA SOFT, role 100 m	3 269,00 Kč	PO	1

PE80, PE-MD SOFT, PN8, SDR17

PE	25 x 1,8 PE80, PE-MD SOFT	potrubí, PN 8, SDR17, role 100 m	1 655,00 Kč	PO	1
PE	32 x 2,0 PE80, PE-MD SOFT	potrubí, PN 8, SDR17, role 100 m	2 137,00 Kč	PO	1
PE	40 x 2,4 PE80, PE-MD SOFT	potrubí, PN 8, SDR17, role 100 m	3 269,00 Kč	PO	1
PE	50 x 3,0 PE80, PE-MD SOFT	potrubí, PN 8, SDR17, role 100 m	5 090,00 Kč	PO	1
PE	63 x 3,8 PE80, PE-MD SOFT	potrubí, PN 8, SDR17, role 100 m	8 045,00 Kč	PO	1

PE-80, PE-HD, PN8, SDR17

PE	25 x 1,8 PE80, PE-HD	PE80, PE-HD potrubí, PN8, SDR17, role 100 m	1 519,00 Kč	PO	1
PE	32 x 1,9 PE80, PE-HD	PE80, PE-HD potrubí, PN8, SDR17, role 100 m	2 020,00 Kč	PO	1
PE	40 x 2,3 PE80, PE-HD	PE80, PE-HD potrubí, PN8, SDR17, role 100 m	2 910,00 Kč	PO	1
PE	50 x 2,9 PE80, PE-HD	PE80, PE-HD potrubí, PN8, SDR17, role 100 m	4 467,00 Kč	PO	1
PE	63 x 3,6 PE80, PE-HD	PE80, PE-HD potrubí, PN8, SDR17, role 100 m	6 831,00 Kč	PO	1

PE-80, PE-HD, PN12.5, SDR11

PE	25 x 2,3 PE80, PE-HD	PE80, PE-HD potrubí, PN12.5, SDR11, role 100 m	1 740,00 Kč	PO	1
PE	32 x 3,0 PE80, PE-HD	PE80, PE-HD potrubí, PN12.5, SDR11, role 100 m	2 797,00 Kč	PO	1
PE	40 x 3,7 PE80, PE-HD	PE80, PE-HD potrubí, PN12.5, SDR11, role 100 m	4 290,00 Kč	PO	1
PE	50 x 4,6 PE80, PE-HD	PE80, PE-HD potrubí, PN12.5, SDR11, role 100 m	6 590,00 Kč	PO	1
PE	63 x 5,8 PE80, PE-HD	PE80, PE-HD potrubí, PN12.5, SDR11, role 100 m	10 257,00 Kč	PO	1

PE-100, PE-HD, PN10, SDR17

PE	32 x 1,9 PE100, PE-HD	PE100, PE-HD PN10 potrubí, SDR-17, role 100 m	2 325,00 Kč	PO	1
PE	40 x 2,4 PE100, PE-HD	PE100, PE-HD PN10 potrubí, SDR-17, role 100 m	3 445,00 Kč	PO	1
PE	50 x 3,0 PE100, PE-HD	PE100, PE-HD PN10 potrubí, SDR-17, role 100 m	5 047,00 Kč	PO	1
PE	63 x 3,8 PE100, PE-HD	PE100, PE-HD PN10 potrubí, SDR-17, role 100 m	8 086,00 Kč	PO	1



NŮŽKY NA POTRUBÍ

BLAZING
INSTALL. FASTER.

99701640	RAINWORKS NŮŽKY 16-40 mm	RAINWORKS nůžky na potrubí 16-40 mm, kovové	430,00 Kč	NET	1
SB5000	BLAZING KLEŠTĚ 16-40 mm	BLAZING kleště SB5000 na potrubí 16-40 mm, plast	390,00 Kč	NET	1

NÁŘADÍ A NÁSTROJE PRO REALIZAČNÍ FIRMY

Model	Popis položky	Cena /Kč bez DPH	Kategorie	Cena /Kč bez DPH	ks v balení
-------	---------------	------------------	-----------	------------------	-------------



BULLHEAD - ÚZKÉ VYHAZOVACÍ LOPATA



89 136

BULLHEAD 150x275mm LONG
DOPRODEJ!

rycí lopata š=150 mm, zelená nás. sklolam.dl.1.54m

895,00 Kč MR

1

RÝČ "SUPER SOLID"



49 557

Rýč SUPER SOLID D-GRIP
DOPRODEJ!

list z vysoce odolné temperované oceli, zesílené spojení s násadou, násada z odolného laminátu s dvojitým vinylovým povlakem s D držadlem z jednoho kusu. Násada prodloužena o 25cm .

875,00 Kč MR

1

LOPATA "CLEANOUT"



89 062

Lopata Cleanout 38mm
DOPRODEJ!

list z vysoce odolné temperované oceli š=38mm, zesílené spojení s násadou, násada z kvalitního tvrdého dřeva dl. 1200 mm

660,00 Kč MR

1

LOPATA / RÝČ "SHARK" D GRIP



49 632

Rýč SHARK se zubatým břitem
DOPRODEJ!

exkluzivní koncepce s vysokou schopností prořezu vysoce kvalitní ocel, laminátová násada s D držadlem

1 525,00 Kč MR

1

HNOJIVA, OSIVA A DALŠÍ OD AGRO CS

Model	Popis položky	Cena /Kč bez DPH	Kategorie	Cena /Kč bez DPH	ks v balení
-------	---------------	---------------------	-----------	---------------------	----------------

SORTIMENT AGRO PROFÍ A AGRO GARDEN BOOM



Sortiment pro profesionální realizační firmy - ITTEC - Distribuční centrum AGRO CS

AGRO073091	073091	Trávníkový substrát, big bal, 2m ³	3 100,00 Kč	AGRO	1
AGRO073065	073065	Zahradnický substrát, big bal, 3m ³	3 800,00 Kč	AGRO	1
AGRO00940A	00940A	Profi Peat White, 180l	212,00 Kč	AGRO	1
AGRO000856	000856	Sušný křemičitý písek, 25kg	90,00 Kč	AGRO	1
AGRO071792	071792	GARDEN BOOM Interio Substrate - interiérový substrát	215,00 Kč	AGB	1

AGRO015280	015280	TS GARDEN BOOM Regeneration, 10kg	1 290,00 Kč	AGB	1
AGRO015281	015281	TS GARDEN BOOM Park, 10kg	1 290,00 Kč	AGB	1
AGRO015282	015282	TS GARDEN BOOM Sport, 10kg	1 290,00 Kč	AGB	1
AGRO015100	015100	Travní směs Univerzal, 25kg	2 450,00 Kč	AGRO	1
AGRO015108	015108	Travní směs Sport, 25kg	2 800,00 Kč	AGRO	1
AGRO015104	015104	Travní směs Park, 25kg	2 875,00 Kč	AGRO	1



Vynikající dlouhotrvající hnojiva GARDEN BOOM

AGRO071420	071420	GARDEN BOOM Pre-Seed 15-20-10+3MgO, 15kg	855,00 Kč	AGB	1
AGRO071425	071425	GARDEN BOOM Once a Year 25-05-08+3MgO, 15kg	990,00 Kč	AGB	1
AGRO071424	071424	GARDEN BOOM Spring 25-05-12+3MgO, 15kg	855,00 Kč	AGB	1
AGRO071423	071423	GARDEN BOOM Summer 20-00-20+2MgO, 15kg	855,00 Kč	AGB	1
AGRO071422	071422	GARDEN BOOM Autumn 14-00-28+3MgO, 15kg	855,00 Kč	AGB	1
AGRO071421	071421	GARDEN BOOM Ornamentals 15-07-20+3 MgO, 15kg	1 125,00 Kč	AGB	1
AGRO071220	071220	Trávníkové hnojivo 20-08-08+3MgO, 20kg	450,00 Kč	AGRO	1
AGRO000331	000331	Hnojivo pro okrasné dřeviny 07-10-17+1MgO, 20kg	417,00 Kč	AGRO	1

AGRO073059	073059	Kůrový mulč, big bal 2,5m ³	2 950,00 Kč	AGRO	1
AGRO073140	073140	Dekorační mulč - modřín, big bal 2m ³	3 500,00 Kč	AGRO	1
AGRO070740	070740	Garden Boom Piniová kůra, 65l SUPER KVALITA!	335,00 Kč	AGB	1
AGRO00205A	00205A	AGRO Mulčovací kůra, 70l	98,10 Kč	AGRO	1

AGRO076111	076111	Textilie netkaná, 1,6 x 100	992,00 Kč	AGRO	1
------------	--------	-----------------------------	-----------	------	---

AGRO071551	071551	Easy Hand Held - rozmetadlo	545,00 Kč	AGRO	1
AGRO071556	071556	Classic Drop Spreader + adaptér	5 650,00 Kč	AGRO	1

Další zboží AGRO CS na eshopu www.eshop.ittec.cz

VŠEOBECNÉ OBCHODNÍ A ZÁRUČNÍ PODMÍNKY

Veškeré uvedené ceny jsou bez DPH. Firma ITTEC si vyhrazuje právo ceny měnit bez předchozího upozornění. Ceník je platný od 15.3.2017 a s okamžitou platností nahrazuje všechny předchozí, dříve vydané, ceníky.

Cena v kartonových baleních/za ks v balení je považována jako velkoobchodní. Cena po jednotlivých ks je považována jako maloobchodní. U výrobků označených ikonou AKCE nebo VÝPRODEJ platí ceny do vyprodání zásob. Aktuální ceny a dostupnost na ITTEC eshop na www.eshop.ittec.cz.

Dodací podmínky: EXW ITTEC (sklad Modletice 106, 251 01 Říčany u Prahy), objednávky nad 20.000 Kč doprava zdarma, u objemného zboží - označeno v eshopu - nad 25.000 Kč. Doba dodání v hlavní sezóně obvykle do 24 hodin.

Rabatové podmínky pro smluvní partnery: kontaktujte ITTEC pro další informace. Platební podmínky: předem / v hotovosti popř. dle dohody / smlouvy.

ZÁRUČNÍ PODMÍNKY

Při velkoobchodním prodeji je záruka na uvedené produkty minimálně 24 měsíců a je počítána od data výroby uvedeném na každém výrobku. Některé produkty mají prodlouženou nadstandardní záruční dobu až na 5 let od data výroby. Při maloobchodním prodeji spotřebiteli je záruční doba 2 roky od realizace nákupu.

Datum výroby je uvedeno na každém výrobku RAINBIRD ve formátu den/měsíc/rok např. 12JA16 = 12.leden 2016.

Na specificky uvedené výrobky RAIN BIRD, které jsou níže uvedeny platí nadstandardní záruční doba.

Na specificky uvedené výrobky K-RAIN platí nadstandardní záruční doba. Informace jsou uvedeny v katalogu K-RAIN.

Firma ITTEC opraví nebo nahradí bezplatně výrobek dodaný firmou ITTEC, který vykáže závadu v podmínkách normálního provozu v období záruční doby uvedené níže.

Reklamovaný výrobek musí být vrácen prodávajícímu – firmě ITTEC, distributorovi Rain Bird pro ČR a SR, od kterého byl zakoupen.

Na poškození vzniklé vyšší mocí, bez omezení, bleskem a záplavami, se tato záruka nevztahuje. Záruka nezahrnuje a nepokrývá náklady na montáž, dopravu a další odvozené náklady – záruka pokrývá pouze konkrétní výrobek.

K zárukám platným pro Evropskou Unii, v souladu s evropskými předpisy 1998/44/CE, Rain Bird navíc poskytuje svým zákazníkům záruku na závady materiálu a závady vzniklé ve výrobě po dobu 3 roky od data výroby. Na postřikovače série 1800, trysky U-serie, trysky 1400 Bubbler Serie, 5000, 5000 Plus, UPG, 5505, 7005, 8005 a serie Falcon se vztahuje prodloužená záruka 5 let od data výroby.

Firma ITTEC opraví nebo nahradí výrobek, který prokáže závadu vzniklou v podmínkách normálního provozu v období záruční doby, bezplatně. Dopravu reklamovaných výrobků do firmy ITTEC hradí zákazník/ kupující.

Firma ITTEC nezodpovídá za škody způsobené nesprávným užíváním, nebo za poškození vzniklá na výrobcích, které byly upravovány, popřípadě kopírovány uživatelem či třetí stranou. Zodpovědnost ITTEC a Rain Bird Europe se vztahuje pouze na výměnu či opravu poškozené součásti. Žádný distributor, prodejce, či zástupce ITTEC / Rain Bird Europe nemá právo upravit, zvýšit nebo odložit poskytnutí této záruky. Pouze přímí obchodní partneři ITTEC / Rain Bird Europe mohou uplatňovat záruku na ITTEC / Rain Bird Europe.

ITTEC / Rain Bird Europe nemůže přebírat zodpovědnost za poškozené výrobky či škodu způsobenou poškozenými výrobky, které nebyly dodány nebo vyrobeny firmou Rain Bird. A to ani v případě, že by tyto výrobky byly použity spolu s výrobky Rain Bird. Tato záruka se nevztahuje na nikoho jiného než na toho, kdo nakupuje výrobky Rain Bird pro další prodej.

Tato záruka je poskytována výhradně a nahrazuje všechny ostatní výhradní i odvozené záruky. Tato záruka je jediná záruka poskytovaná firmou ITTEC/Rain Bird Europe.

Popsaná záruka je platná pouze tehdy, jestliže se partneři ITTEC/Rain Bird Europe obeznámí s technickými zásadami použití zakoupených výrobků.

Výrobky Rain Bird jsou mazány vodou a musí být instalovány bez použití jakýchkoliv chemických látek. Pokud těchto chemických látek bylo při instalaci výrobku Rain Bird použito, obě strany souhlasí, že se popsaná záruka stává neplatnou.

Fotografie a nákresy výrobku nejsou právně závazné.

Většinu zboží lze dodávat i maloobchodně po jednotlivých kusech a v menších množstvích než kartonových baleních. U některých výrobků je třeba respektovat minimální balení, které již nelze dále dělit. Jde zejména o všechny typy kapkovacích potrubí, veškerá potrubí, ovládací kabely a další výrobky v ceníku přesně uvedené. V případě objednání menšího množství bude objednaná položka automaticky zaokrouhlena na celé balení směrem nahoru bez předchozího upozornění.

V průběhu hlavní sezóny (III. - XII.) jsou výrobky po území ČR dodávány obvykle do 24 hodin dle zvoleného způsobu dopravy. Položky uvedené na šedém podkladu jsou pouze na objednávku, dodací termíny a množství konzultujte s firmou ITTEC před objednáním.

PRODUKTOVÉ KATEGORIE

Kategorie **RB** Závlahové výrobky RAIN BIRD
 Kategorie **MP** Závlahové výrobky MP Rotator
 Kategorie **ANT** Závlahové výrobky ANTELCO
 Kategorie **CT** Čerpací technika
 Kategorie **BV** Kulové ventily
 Kategorie **CAB** Ovládací kabely pro zav. systémy
 Kategorie **AM** Filtrace AMIAD
 Kategorie **ER** Zavlažovací rohože EcoRAIN
 Kategorie **BR** Mosazné tvarovky a GEKA
 Kategorie **RE** Zahradní program REHAU
 Kategorie **Z1** Zahrada - ostatní 1
 Kategorie **KR** Závlahové výrobky K-RAIN

Kategorie **WM** Závlahové výrobky WEATHERMATIC
 Kategorie **IL** Zahradní osvětlení in-lite
 Kategorie **A** PP závitové tvarovky pro PE potrubí
 Kategorie **PO** Závlahové PE potrubí
 Kategorie **MR** Náradí MIDWEST RAKE
 Kategorie **BL** Konektory a připojovací pasy BLAZING
 Kategorie **HE** High end ovládací systémy
 Kategorie **NET** Zboží bez rabatu
 Kategorie **Z2** Zahrada - ostatní 2
 Kategorie **ND** Náhradní díly k zavlažovacím systémům

Kde nás najdete?

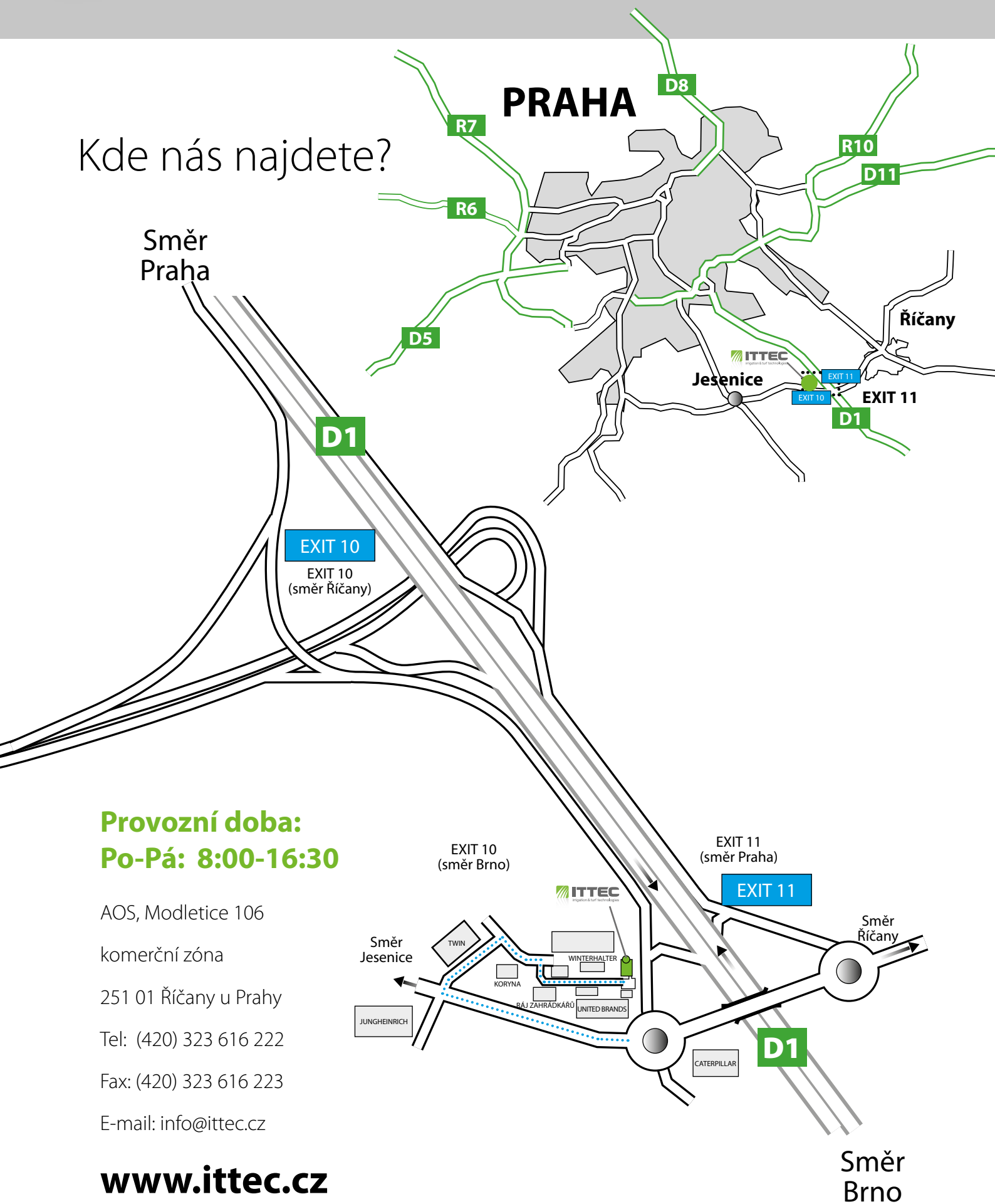

Provozní doba:
Po-Pá: 8:00-16:30

AOS, Modletice 106

komerční zóna

251 01 Říčany u Prahy

Tel: (420) 323 616 222

Fax: (420) 323 616 223

E-mail: info@ittec.cz

www.ittec.cz

Směr
Brno



ITTEC

irrigation & turf technologies



ITTEC, s.r.o.

AOS, Modletice 106,
251 01 Říčany u Prahy
Tel.: (420) 323 616 222,
Fax: (420) 323 616 223,
E-mail: info@ittec.cz

www.eshop.ittec.cz

www.ittec.cz